

**DEWALT**



**STANLEY**



**BLACK+  
DECKER**



**2024**

**FİYAT LİSTESİ**





***StanleyBlack&Decker***

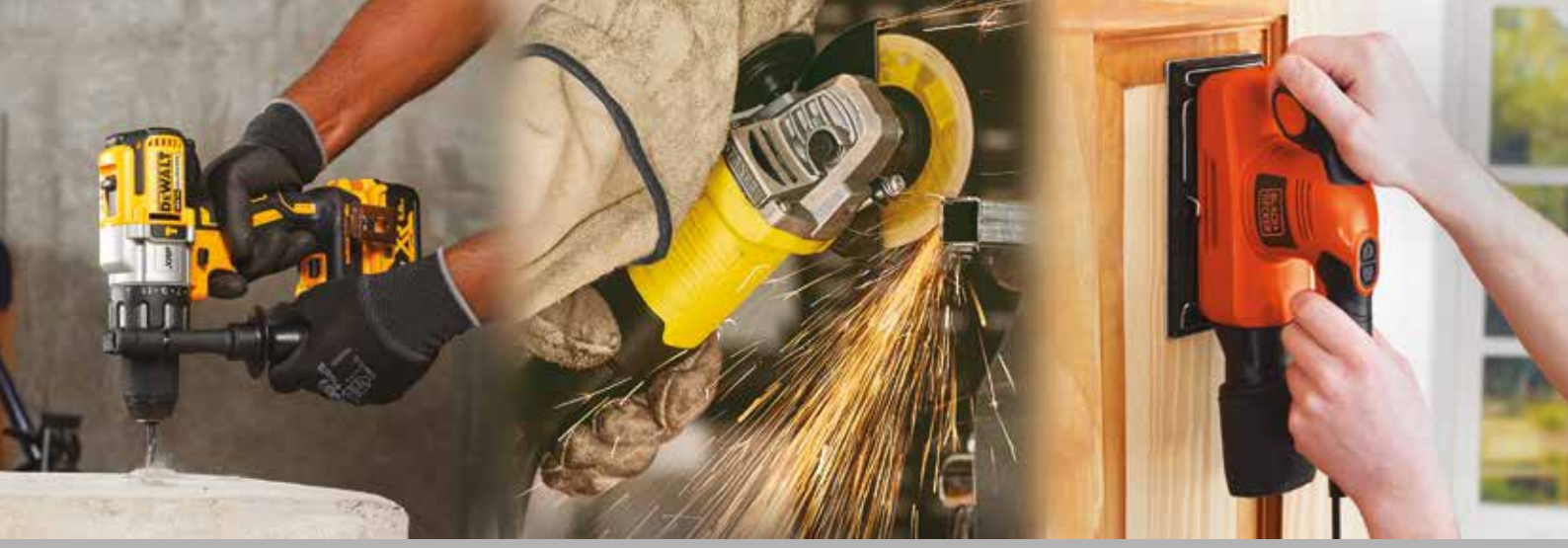

DEWALT ELEKTRİKLİ EL ALETLERİ .....	03-85
STANLEY ELEKTRİKLİ EL ALETLERİ .....	86-114
BLACK+DECKER ELEKTRİKLİ EL ALETLERİ .....	115-147
BLACK+DECKER BAHÇE .....	148-158
AKSESUARLAR .....	159-187
DEWALT LAZER VE AKSESUARLAR .....	188-192
STANLEY LAZER VE AKSESUARLAR .....	193-197
STANLEY EL ALETLERİ .....	198-260
DEWALT YENİ ÜRÜNLER .....	261
STANLEY YENİ ÜRÜNLER .....	262
BLACK&DECKER YENİ ÜRÜNLER .....	263
SERVİS LİSTESİ .....	265-266
ÇAĞRI MERKEZİ İŞ AKIŞI .....	267
INDEX .....	268-275

# DEWALT®

# 100

## YAŞINDA

YENİLİĞE, MÜKEMMELLİĞE VE PROFESYONELLERİN YANINDA  
GÜÇLÜ DURMAYA DAYANAN 100 YILLIK BİR MİRAS;  
YAZILMAYA DEVAM EDEN BİR MİRAS!





# 1924'TEN BERİ

Sınırları aşmak için doğdum,  
Yeni standartlar belirlemek için.

İlk günden bugüne,  
Raymond DeWalt'ın misyonu  
bize ilham vermeye devam ediyor.

Bir isimden,  
çok daha fazlası...

## TARİH YAZAN BİR İMZA...

*Raymond E. DeWalt*







- 1924**
- DEWALT Products Co.'nin kuruluşu
  - "Wonder-Worker" ağaç işleme makinelerinin üretiminin başlaması

- 1992**
- İlk elektrikli alet ve aksesuar serisinin piyasaya sürülmesi

- 2001**
- Ürün yelpazesinin 200'den fazla elektrikli el aleti ve 800'den fazla aksesuar sayısına ulaşması

- 2010**
- XR 12V Lityum-iyon sistemi ve elmas metal kesme bıçağının lansmanı

- 2012**
- Devrim niteliğindeki "Perform and Protect" ürün yelpazesinin lansmanı

- 2015**
- Tool-Connect™ ürün sisteminin lansmanı

- 2017**
- XP™'nin lansmanı

- 2017**
- Prestijli inovasyon ödülü'nün kazanılması

- 2018**
- Yeni DEWALT elektrikli bahçe aletleri serisinin lansmanı

- 2023**
- Geleceğe Güç Vermek anketinin yayınlanmasının ardından, DEWALT burs programının açıklanması

- 1941**
- Devlet organlarının ulusal savunma talepleri nedeniyle, satış ağının hızla genişlemesi

- 1994**
- Efsanevi matkap sürücüsü, ilk 14,4V darbeli matkap ve ilk kombine matkap da dahil olmak üzere 30'dan fazla akülü aletten oluşan devrim niteliğinde yeni bir sistemin piyasaya sürülmesi

- 2005**
- Titreşim seviyesini %50'ye kadar azaltan SHOCKS - Act Vibration Control'ün® geliştirilmesi

- 2011**
- Pili elektrikli el aletleri ürün ailesinin, 18V Sistemin piyasaya sürülmesiyle genişlemesi
  - Aksesuar ürün ailesinin genişlemesi
  - Impact Ready serisine 100'den fazla kod eklenmesi
  - Çelik aksesuarlar serisinde 20'den fazla ürünün lansmanı

- 2013**
- 18V XR Fırçasız akülü elektrikli el aletleri serisinin piyasaya sürülmesi

- 2016**
- Dünyada bir ilk olan yeni 54V FLEXVOLT® serisinin küresel lansmanında büyük başarı kazanılması

- 2017**
- Çerçeveleme, döşeme ve kaplamalar için 7 yeni çivi çakma makinesiyle, 18V serisinin genişletilmesi

- 2017**
- DEWALT Jobsite WiFi sisteminin lansmanı

- 2021**
- Yeni POWERSTACK akü sisteminin lansmanıyla büyük başarı kazanılması

- 2024**
- DEWALT'ın 100. yılı



## SAĞLAMLIĞIN GARANTİSİ

"Dewalt'u seçiyorum çünkü güvенеbileceğim aletlere ihtiyacım var."

Bir profesyonel için Dewalt, sağlamlığın eş anlamıdır, ona işini tamamlaması için gereken her şeyi sunar: Elektrikli Aletler, El Aletleri, Depolama (Modüler Alet Taşıma Sistemleri), Aksesuarlar ve Bağlama/Sabitlenme Sistemleri.

Elektrik bağlantısı bulunmayan iş sahalarında çalışanlar, KABLOLUNUN GÜCÜ ve BATARYANIN ÖZGÜRLÜĞÜ'ne aynı anda sahip olmak için DeWALT XR FLEXVOLT bataryalı aletlere güvenir.

Ayrıca XR FLEXVOLT bataryasını XR 18V aletlere uyarlama olanağı, birçok farklı alanda uygulama yapma imkanı sağlar ve kullanıcıya zaman kazandırır.

XR 18V serisi, 140'tan fazla aletle her uygulama için doğru aleti sunar. Her ürün, kullanıcıya rakipsiz performans, kontrol ve dayanıklılık sağlar.



**ELEKTRİKLİ EL ALETLERİ**



**EL ALETLERİ**



**AKSESUARLAR**



# DEWALT®

**ELEKTRİKLİ  
EL ALETLERİ**



**3 YIL  
GARANTİ**

[www.DEWALT.com.tr](http://www.DEWALT.com.tr)

**SAĞLAMLIĞIN GARANTİSİ®**



# KOMPLE ÇÖZÜM

DEWALT® çeşitli uygulamalar için tamamen entegre bir sistem çözümü sunan, birinci sınıf elektrikli el aletleri ve aksesuar üreticisidir.

DEWALT® makineleri 3 yıl garanti ile sorunsuz ve profesyonel çalışma sunmaktadır.

## XR FLEX VOLT™

Şarjlı makine performansını bir sonraki seviyeye çıkaran en yeni DEWALT® 54V XR FLEXVOLT serisi, kablo kısıtlamaları olmadan gerçek kablolu makine performansı sağlar. Kömürsüz motorlar ve Perform&Protect koruma / güvenlik özellikleri sayesinde, DEWALT® iş sahasında yeni güvenlik standartlarını belirler.

100'den fazla ürün ile 18V XR lityum iyon bataryalar portföyümüzde en büyük ve en hızlı büyüyen kategoridir. Tüm 18V XR ürünleri, XR FLEXVOLT bataryalarla uyumludur. FLEXVOLT bataryalar daha uzun çalışma süresi ve şantiye ortamında daha fazla esneklik sağlar.







# NEDEN DEWALT?

## TÜKETİCİ ARAŞTIRMALARI

Ürünlerimizin kullanıcıları yarı yolda bırakmamasını sağlamak için, her bir ürünümüz satışa sunulmadan önce gerçek profesyonel kullanıcılar tarafından uzun süre test edilirler.

En zorlu şantiye koşullarında bile DEWALT® makineleri, SAĞLAMLIĞIN GARANTİSİ® olduklarını kanıtlarlar.

## YENİLİKÇİ ÜRÜNLER

Kullanıcılarımıza piyasadaki en iyi kablosuz elektrikli el aleti deneyimini sağlamak için sürekli ve tamamiyle yenilikçi ürünler geliştiririz.

AR-GE çalışmaları DEWALT®'un en geçlü yönlerindedir. Kullanıcıların işlerini daha güvenli, daha kolay ve sorunsuz bir şekilde yapabilmeleri için ihtiyaçları olan her şey DEWALT®'un önceliğidir. Tüm AR-GE çalışmaları bu önceliklere göre belirlenmektedir.

Dünyada ilk olan FLEXVOLT batarya teknolojisi ve hem elektrik hem batarya ile çalışabilen ürünlerimiz profesyonellere sunduğumuz yeniliklere en iyi örneklerdir.

## KULLANICI SADAKATI

DEWALT®, kullanıcıların verimli ve profesyonel çalışmalarını sağlamak için hem yüksek kaliteli ürünleri hem de satış sonrası servis hizmetiyle en iyi deneyimi sunmayı garanti eder.

DEWALT®'un sunduğu 3 yıl garanti süresi ve yüksek kaliteli yetkili servis ağı, kullanıcılarımızın ürün kalitemize olan güvenlerini emniyet altına alır. İlk defa satın alanlar da kısa bir süre içinde sadık DEWALT® kullanıcısı haline gelir.



**PERFORM  
PROTECT™**

DEWALT® profesyonellere yönelik en yenilikçi el aletleri yaratmak için sınırları sürekli zorluyor.

Perform & Protect logosu taşıyan elektrikli el aletleri, en zorlu şartlardaki gereksinimleri sağlamak için titizlikle testlerden geçmiş ve güvenlik tüm şartlarda temel önemini korumuştur. Perform & Protect'e sahip ürünlerin hepsinin, aşağıdaki ana alanlardan bir veya daha fazlasındaki zorlu kriterleri karşılaması gerekir: Kontrol, Titreşim, Toz.

**KONTROL**

Delme, kesme yada taşlama sırasında ucun sıkışma durumu olabilir. Bu ani tork reaksiyonları, makine gövdesinin savrulmasına, makinenin hasarlanması veya kullanıcının yaralanmasına neden olabilir.

Perform & Protect logosu, hangi makinelerin bu kritik sıkışma durumlarında yardımcı olacak ek özelliklere sahip olduğunu gösterir.

İki ana farklı sistem şöyledir:

- Dönme engelleme sistemi
- Güvenlik Debriyajı







## CONTROL

Benzersiz ve yenilikçi  
tork kontrol özellikleri



## VIBRATION

%50'ye kadar daha düşük titreşim\*



## DUST

Sektörde lider  
toz toplama çözümleri



## VİBRASYON

Titreşime maruz kalma el-kol titreşim sendromu olarak bilinen bir duruma neden olabilir.

Perform & Protect vibrasyon engelleyici özellikleri, üç eksenli vibrasyon oranlarının azaltılmasını ve performans kaybetmeden çalışma süresinin artırılmasını garanti eder.

Üç farklı vibrasyon öneyici sistem şöyledir:

- Aktif vibrasyon kontrolü
- Salınımlı tutma kolu
- Denge sistemi



## TOZ

Havadaki tozun solunması silikosis ve kronik obstrüktif akciğer hastalığı (KOA) gibi uzun süreli sağlık sorunlarına yol açabilir.

Perform & Protect toz engelleyici özellikleri, daha sağlıklı ve temiz çalışma alanları yaratmak için ortaya çıkan tozun azaltılmasını garanti eder.

\*Perform & Protect olmayan makine ile karşılaştırıldığında

**DEWALT**

**POWERSTACK™**

**BATARYA  
GÜCÜNDE  
YENİ DÖNEM**



**EN<sup>†</sup>  
GÜÇLÜ** + **EN<sup>††</sup>  
KOMPAKT** + **EN  
HAFİF**

**BATARYAMIZ‡**

† DCB183 bataryaya kıyasla, yüksüz kullanımda †† DCB183 bataryaya kıyasla ‡ DEWALT 18V 2AH veya daha düşük kapasiteli bataryalara kıyasla

**TR.DEWALT.GLOBAL**



# DEWALT

## POWERSTACK™

### YENİ NESİL BATARYA TEKNOLOJİSİ

DEWALT POWERSTACK yapı ve İnşaat sektöründe (pouch cell) kase hücreleri içeren bataryayı kullanan dünyadaki ilk ve en güçlü markadır. DEWALT, devrim niteliğindeki bu tasarım ile en hafif<sup>2</sup> ve en güçlü<sup>1</sup> kompakt bataryayı sizlere sunmaktadır.

**50%**<sup>1</sup>  
DAHA GÜÇLÜ



**25%**<sup>2</sup>  
DAHA KOMPAKT



## TÜM 18V XR MAKİNELER VE ŞARJ ALETLERİ İLE UYUMLU



## MAKİNE ÖZELLİKLERİ

Katalogta ürünlerin altına yerleştirilmiş olan ikonlar ürün özelliklerini belirtir.

### SADECE ŞARJLI ÜRÜNLER İÇİN:

Akü kapasitesi, amper saat olarak(Ah)



Ürünlerle birlikte gelen akü sayısı



### TÜM MODELLER İÇİN:

- İKİ MODLU**  
Darbeli ve darbesiz delme
- ÜÇ MODLU**  
Darbeli, darbesiz delme ve kırıcı
- VİDALAMA**  
Delme ve vidalama
- İKİ VEYA ÜÇ VİTESLİ ŞANZİMAN**  
Farklı uygulamalarda mükemmel kontrol için birden fazla vites seçeneği
- İLERİ ve GERİ**  
Vidalama uygulamalarında ileri ve geri hareket
- SABİT HIZ**  
Yük altında sabit hız korunur
- ELEKTRONİK DEĞİŞKEN HIZ KONTROLÜ**  
Daha fazla kontrol için, tetikten hız kontrolü sağlar
- DARBE MEKANİZMASI**  
Çok yüksek tork için dairesel darbe uygular
- YUMUŞAK BAŞLANGIÇ**  
Başlatma akımını sınırlandırır ve aksesuarı yanlış hizalayabilecek tepme reaksiyonunu azaltır
- GÜVENLİK DEBRİYAJI**  
Güvenlik debriyajı, uygulama anında bir sıkışma olduğunda kullanıcıyı ve makineyi aşırı yüklerle karşı korur
- BAŞLANGIÇ GÜVENLİĞİ**  
Makine çalışır pozisyonda iken elektrik kesintisine uğradığında, makinenin kendi kendine tekrar çalışmasını engeller.
- ANİ ELEKTRONİK FREN**  
Tetik serbest bırakıldığında, çalışmayı hızla durdurur.
- DÖNME ENGELLEME SİSTEMİ**  
Makine kontrolünün azaldığını algılar ve hemen gücü keser. Kullanıcıyı sakatlanmalardan korur.
- KÖMÜR DEĞİŞİMİ/SERVİS UYARISI**  
Kabzadaki servis lambası, kömürlerin ne zaman değiştirilmesi gerektiğini veya ne zaman servis yapılması gerektiğini gösterir
- YAN TUTMA KOLU**  
El ve koldaki titreşim seviyesini azaltmak için sönümleme mekanizmalı ek tutma kolu

- SÜSPANSİYONLU KOLLAR**  
Titreşimi önemli ölçüde azaltarak, verimliliği ve kullanıcı konforunu artırır
- VİBRASYON ÖNLEYİCİ TUTMA KOLU**  
Titreşimi sönümler, yorgunluğu azaltır, konfor ve verimliliği artırır
- BALANS DENGİ SİSTEMİ**  
Titreşim seviyesinin azalır
- 2 POZİSYONLU ANAHTARSIZ BIÇAK BAĞLANTISI**  
2 farklı pozisyonda bıçak değişim esnekliği sağlar
- 3 POZİSYONLU ANAHTARSIZ TAKOZ**  
Takoza uzunluğu bıçak ömrünü arttırmak için 3 pozisyonda ayarlanabilir
- 4 POZİSYONLU ANAHTARSIZ BIÇAK BAĞLANTISI**  
Düzgün kesim ve çok yönlülük sunan 4 farklı pozisyonda hızlı bıçak değişimini sağlar
- PANDÜL AYARI**  
Pandül ayarı, geleneksel bıçak hareketine kıyasla yüksek kesme performansı sağlar
- ÇENGELLİ BAĞLANTI**  
Zımpara kağıdının kolayca takılmasını sağlar
- AVUÇ İÇİ TASARIM**  
Tek elle kullanılmaya uygun olarak tasarlanmıştır
- DALMA HAREKETİ**  
Frezelerde hassaslık ve kesim bitirme için yada daire testerelede dalma mekanizması
- KILAVUZ RAY UYUMLU**  
Makine DEWALT kılavuzları ile kullanılabilir
- KESİM HİZALAMA SİSTEMİ**  
Aydınlatma ışığından düşen bıçak gölge izi, bıçağın doğru ve hızlı bir şekilde hizalanmasını sağlar
- ANAHTARSIZ AYAR**  
Kullanılan makinenin, muhafazası veya eklentisi, bir tornavida veya anahtar gerektirmeden değiştirilebilir veya ayarlanabilir
- ANAHTARSIZ MANDREN**  
Aksesuarların hızlıca değiştirilmesini sağlar
- HIZLI MANDREN DEĞİŞİMİ**  
Makineyi, SDS mandrenden normal madrene çevirmek için hızlı çözüm

- 1/2" yada 3/4" SOKET**  
Darbeli somun sıkımlar için lokma ağız ölçüsü
- 6.35 Altıgen(HEX) Ağız**  
Tornavidalar için uç tutma ağız ölçüsü
- MİL KİLİDİ**  
Mil, hızlı ve kolay aksesuar değişimi sağlayan bir düğmeye basılarak kilitletlenir
- LED IŞIK**  
Makine led ışık ile çalışma alanını aydınlatır
- HIZLI TOZ TOPLAMA SİSTEMİ**  
Makinede toz toplayıcıya hızlı bağlantı mevcuttur
- TOZ ATMA SİSTEMİ**  
Motordan sadece temiz hava geçecek şekilde emilen tozların atılmasını ve makine ömrünün uzamasını sağlar
- TOZ ÇEKME SİSTEMİ**  
Makine üstünde bulunan bir toz haznesine yada bağlantılı bir toz emme sistemiyle tozun emilmesi
- ELEKTRİKLİ/ŞARJLI**  
Makine DEWALT pilleri ile çalışabilir
- TAŞIMA ÇANTASI**  
Makine taşıma çantasıdır
- TSTAK ÇANTASI**  
Makine DEWALT istiflenebilir ağır hizmet TSTAK çantasıdır



# İÇİNDEKİLER

<b>12V ŞARJLI EL ALETLERİ</b>	<b>17</b>
MATKAPLAR / VİDALAMALAR	18
DARBELİ MATKAP / VİDALAMALAR	19

<b>18V ŞARJLI EL ALETLERİ</b>	<b>21</b>
MATKAPLAR / VİDALAMALAR	22-24
DARBELİ MATKAP / VİDALAMALAR	24-27
DARBELİ TORNAVİDALAR VE SOMUN SIKMA/SÖKMELER	27-30
SOMUN SIKMA	31-33
AVUÇ TAŞLAMA	34
PNÖMATİK MATKAP	35
ALÇIPAN VİDALAMA	36
DAİRE TESTERE	36
DEKUPAJ TESTERELER	36
TİLKİ KUYRUĞU TESTERE	37
GRES TABANCASI	37

<b>54V ŞARJLI EL ALETLERİ</b>	<b>41</b>
PNÖMATİK MATKAP	42
SDS_PLUS/MAX KIRICILAR / DELİCİLER	42
AVUÇ TAŞLAMA	43

<b>AKÜLER VE AKÜ ŞARJ CİHAZLARI</b>	<b>45</b>
AKÜ ŞARJ CİHAZLARI	48
LI-ION AKÜLER	48
POWER STACK AKÜ	49
FLEXVOLT AKÜLER	49

<b>MATKAPLAR / VİDALAMALAR</b>	<b>51</b>
DARBESİZ/DARBELİ MATKAPLAR	52-53
KARIŞTIRICI	54
ELEKTRİKLİ TORNAVİDALAR	54
SOMUN SIKMA MAKİNELERİ	55
MANYETİK MATKAP	55

<b>BETON KIRMA &amp; DELME İŞLERİ</b>	<b>57</b>
SDS-PLUS KIRICI/DELİCİ	58
SDS-PLUS PNÖMATİK MATKAPLAR	58
SDS-MAX KIRICILAR / DELİCİLER	58-61
HEX KIRICILAR	62

<b>METAL KESME, TAŞLAMA &amp; POLİSAJ İŞLERİ</b>	<b>65</b>
AVUÇ TAŞLAMALAR	66-67
BÜYÜK TAŞLAMALAR	68-69
PROFİL KESME MAKİNELERİ	70
KALIPÇI TAŞLAMALAR	71
POLİSAJ MAKİNESİ	71

<b>AHŞAP ZIMPARA, PLANYA &amp; FREZE İŞLERİ</b>	<b>73</b>
PLANYA VE KALINLIK MAKİNESİ	74
ZIMPARALAR	75
DALMA FREZE	75
FREZELER	76
ISI TABANCASI	77
ÇOK AMAÇLI MAKİNE	77
GEÇME DÜBEL FREZESİ	77

<b>TESTERELER</b>	<b>79</b>
DAİRE VE DALMA TESTERELER	80
KLAVUZ RAY	81
DEKUPAJ TESTERE	81
TİLKİ KUYRUĞU TESTERE	81
PALALI TESTERE	82
GÖNYE TESTERELER	82-83
TEZGAH TESTERELER	84
SERAMİK KESME MAKİNELERİ	84







# 12V ŞARJLI EL ALETLERİ





## 12V 1.3AH LI-ION ÇİFT AKÜLÜ MATKAP

LİSTE FİYATI: 178,00 €

DCD700C2

Akü Voltajı	12V
Akü Tipi	Li-Ion
Akü Kapasitesi	1.3 Ah
Maksimum Tork (Yumuşak/Sert)	15 / 24 Nm
Yüksüz Hızı	0-400/1500 dev/dak.
Mandren Kapasitesi	1-10 mm
Maksimum Delme Kapasitesi [Ahşap / Metal]	20 / 10 mm
Ağırlık	1.1 kg
Uzunluk x Yükseklik	185 x 195 mm



## 12V 2.0AH LI-ION ÇİFT AKÜLÜ MATKAP

LİSTE FİYATI: 188,00 €

DCD710D2

Akü Voltajı	12V
Akü Tipi	Li-Ion
Akü Kapasitesi	2.0 Ah
Maksimum Tork (Yumuşak/Sert)	15 / 24 Nm
Yüksüz Hızı	0-400/1500 dev/dak.
Mandren Kapasitesi	1-10 mm
Maksimum Delme Kapasitesi [Ahşap / Metal]	20 / 10 mm
Ağırlık	1.1 kg
Uzunluk x Yükseklik	185 x 195 mm



## 12V 2.0AH LI-ION KÖMÜRSÜZ ÇİFT AKÜLÜ KOMPAKT MATKAP

LİSTE FİYATI: 221,00 €

DCD701D2

Akü Voltajı	12V
Akü Tipi	Li-ion
Akü Kapasitesi	2.0 Ah
Maksimum Tork (Yumuşak)	25.5 Nm
Maksimum Tork (Sert)	57.5 Nm
Yüksüz Hızı	0-425 / 0-1500 dev/dak.
Mandren Kapasitesi	10 mm
Maksimum Delme Kapasitesi (Ahşap)	20 mm
Maksimum Delme Kapasitesi (Metal)	10 mm
Ağırlık	1 kg (batarya hariç)
Uzunluk x Yükseklik	152 x 185 mm



## 12V 2.0AH LI-ION ÇİFT AKÜLÜ KÖMÜRSÜZ DARBELİ TORNAVIDA

LİSTE FİYATI: 247,00 €

DCF801D2

Akü Voltajı	12V
Akü Tipi	Li-ion
Akü Kapasitesi	2.0 Ah
Maksimum Tork	163 Nm
Yüksüz Hızı	0-950/1950/2850 dev/dak.
Darbe oranı	0-3600 dar/dak.
Uç Tutucu	6.35 mm
Ağırlık	0.8 kg (batarya hariç)
Uzunluk x Yükseklik	125 x 188 mm





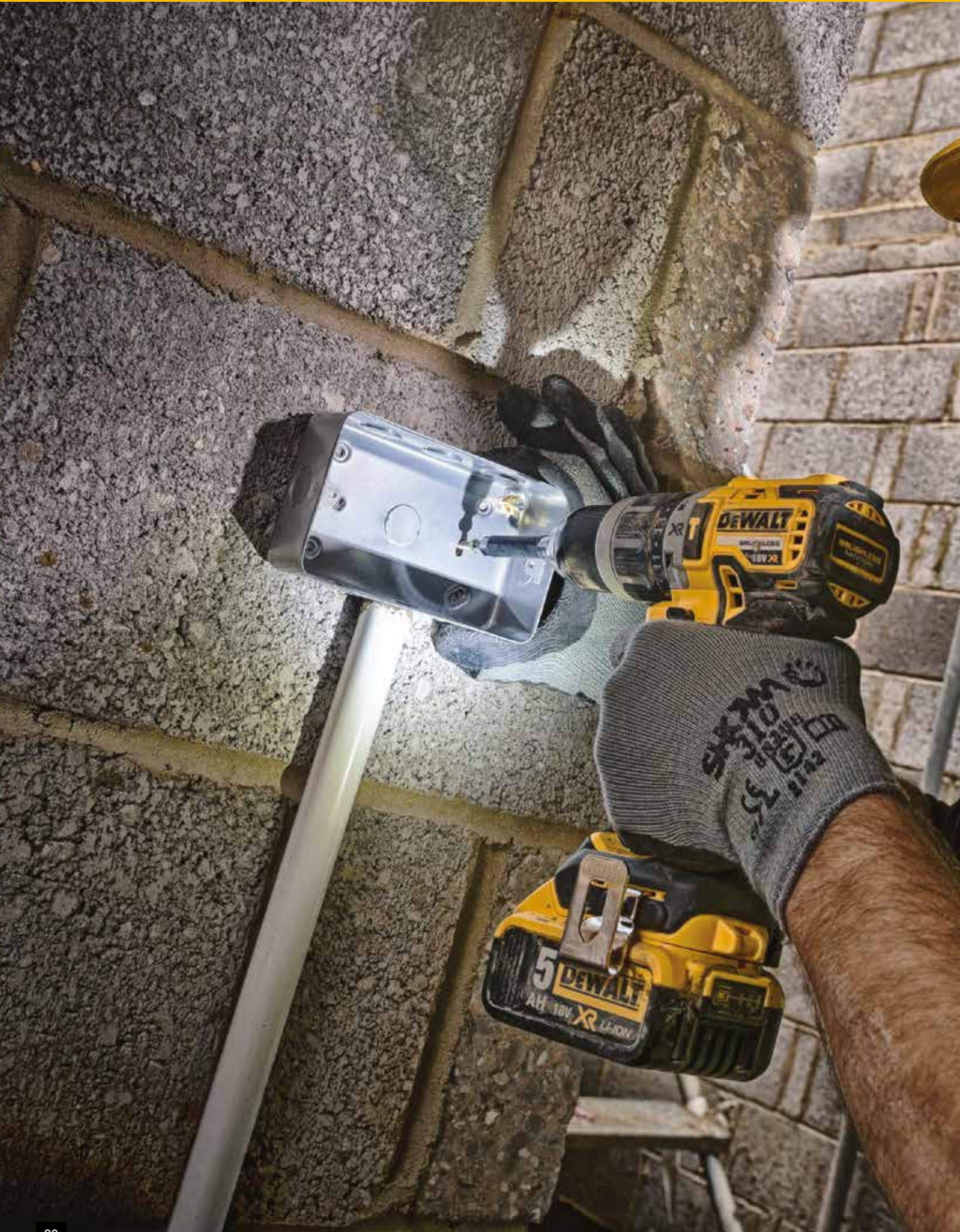





# **18V** **ŞARJLI EL ALETLERİ**



## 18V 1.5AH LI-ION ÇİFT AKÜLÜ DARBESİZ MATKAP

LİSTE FİYATI: 217,00 €

DCD771S2



Akü Voltajı	18V
Akü Tipi	Li-ion
Akü Kapasitesi	1.5 Ah
Maksimum Tork (Sert)	42 Nm
Maksimum Tork (Yumuşak)	24 Nm
Yüksüz Hızı	0-450/1500 dev/dak.
Mandren Kapasitesi	1.5-13 mm
Maksimum Delme Kapasitesi [Ahşap / Metal]	30/13 mm
Ağırlık	1.65 kg
Uzunluk x Yükseklik	219 x 191 mm



## 18V 1.5AH LI-ION KÖMÜRSÜZ ÇİFT AKÜLÜ DARBESİZ MATKAP

LİSTE FİYATI: 249,00 €

DCD777S2T



Akü Voltajı	18V
Akü Tipi	Li-ion
Akü Kapasitesi	1.5 Ah
Maksimum Tork (Sert)	65 Nm
Maksimum Tork (Yumuşak)	26 Nm
Yüksüz Hızı	0-500/1750 dev/dak.
Mandren Kapasitesi	1.5-13 mm
Maksimum Delme Kapasitesi [Ahşap / Metal]	30/13 mm
Ağırlık	1.5 kg
Uzunluk x Yükseklik	192 x 198 mm



## 18V 2.0AH LI-ION KOMPAKT KÖMÜRSÜZ ÇİFT AKÜLÜ DARBESİZ MATKAP

LİSTE FİYATI: 365,00 €

DCD708D2T



Akü Voltajı	18V
Akü Tipi	Li-ion
Akü Kapasitesi	2.0 Ah
Maksimum Tork (Sert)	65 Nm
Maksimum Tork (Yumuşak)	26 Nm
Yüksüz Hızı	0-450/1650 dev/dak.
Mandren Kapasitesi	1.5-13 mm
Maksimum Delme Kapasitesi [Ahşap / Metal]	35/13 mm
Ağırlık	1.45 kg
Uzunluk x Yükseklik	160 x 198 mm





**18V 2.0AH LI-ION KÖMÜRSÜZ ÇİFT AKÜLÜ DARBESİZ MATKAP****LİSTE FİYATI: 357,00 €****DCD791D2**

Akü Voltajı	18V
Akü Tipi	Li-ion
Akü Kapasitesi	2.0 Ah
Maksimum Tork (Sert)	70 Nm
Maksimum Tork (Yumuşak)	27 Nm
Yüksüz Hızı	0-550/2000 dev/dak.
Mandren Kapasitesi	1.5-13 mm
Maksimum Delme Kapasitesi [Ahşap / Metal]	40/13 mm
Ağırlık	1.45 kg
Uzunluk x Yükseklik	173 x 203 mm

**18V 2.0AH LI-ION KÖMÜRSÜZ ÇİFT AKÜLÜ DARBESİZ MATKAP****LİSTE FİYATI: 390,00 €****DCD800D2T**

Akü Voltajı	18V
Akü Tipi	Li-ion
Akü Kapasitesi	2.0 Ah
Maksimum Tork (Yumuşak)	27 Nm
Maksimum Tork (Sert)	90 Nm
Yüksüz Hızı	0-650/ 0-2000 dev/dak.
Mandren Kapasitesi	13 mm
Maksimum Delme Kapasitesi (Ahşap)	55 mm
Maksimum Delme Kapasitesi (Metal)	13 mm
Ağırlık	1.28 kg (batarya hariç)
Uzunluk x Yükseklik	163,8 x 205,7 mm

**18V 5.0AH LI-ION KÖMÜRSÜZ ÇİFT AKÜLÜ DARBESİZ MATKAP****LİSTE FİYATI: 431,00 €****DCD791P2**

Akü Voltajı	18V
Akü Tipi	Li-ion
Akü Kapasitesi	5.0 Ah
Maksimum Tork (Sert)	70 Nm
Maksimum Tork (Yumuşak)	27 Nm
Yüksüz Hızı	0-550/2000 dev/dak.
Mandren Kapasitesi	1.5-13 mm
Maksimum Delme Kapasitesi [Ahşap / Metal]	40/13 mm
Ağırlık	1.72 kg
Uzunluk x Yükseklik	173 x 203 mm





## 18V 5.0AH LI-ION KÖMÜRSÜZ ÇİFT AKÜLÜ DARBESİZ MATKAP

LİSTE FİYATI: 503,00 €

DCD800P2T



Akü Voltajı	18V
Akü Tipi	Li-ion
Akü Kapasitesi	5.0 Ah
Maksimum Tork (Yumuşak)	27 Nm
Maksimum Tork (Sert)	90 Nm
Yüksüz Hızı	0-650/ 0-2000 dev/dak.
Mandren Kapasitesi	13 mm
Maksimum Delme Kapasitesi (Ahşap)	55 mm
Maksimum Delme Kapasitesi (Metal)	13 mm
Ağırlık	1.28 kg (batarya hariç)
Uzunluk x Yükseklik	163,8 x 205,7 mm



## 18V 1.5AH LI-ION ÇİFT AKÜLÜ DARBELİ MATKAP

LİSTE FİYATI: 265,00 €

DCD776S2



Akü Voltajı	18V
Akü Tipi	Li-Ion
Akü Kapasitesi	1.5 Ah
Maksimum Tork (Sert)	42 Nm
Maksimum Tork (Yumuşak)	24 Nm
Yüksüz Hızı	0-400/1500 dev/dak.
Darbe Oranı	0-7650/25500 dar/dak.
Mandren Kapasitesi	1.5-13 mm
Maks. Delme Kap. [Ahşap / Metal/ Duvar]	30/13/13 mm
Ağırlık	1.7 kg
Uzunluk x Yükseklik	228 x 191 mm



## 18V 1.5AH LI-ION KÖMÜRSÜZ ÇİFT AKÜLÜ DARBELİ MATKAP

LİSTE FİYATI: 322,00 €

DCD778S2T



Akü Voltajı	18V
Akü Tipi	Li-Ion
Akü Kapasitesi	1.5 Ah
Maksimum Tork (Sert)	65 Nm
Maksimum Tork (Yumuşak)	26 Nm
Yüksüz Hızı	0-500/1750 dev/dak.
Darbe Oranı	0-8500/29750 dar/dak.
Mandren Kapasitesi	1.5-13 mm
Maks. Delme Kap. [Ahşap / Metal/ Duvar]	30/13/13 mm
Ağırlık	1.55 kg
Uzunluk x Yükseklik	204 x 198 mm



## 18V 2.0AH LI-ION KOMPAKT KÖMÜRSÜZ ÇİFT AKÜLÜ DARBELİ MATKAP

LİSTE FİYATI: 378,00 €

DCD709D2T

Akü Voltajı	18V
Akü Tipi	Li-Ion
Akü Kapasitesi	2.0 Ah
Maksimum Tork (Sert)	65 Nm
Maksimum Tork (Yumuşak)	26 Nm
Yüksüz Hızı	0-450/1650 dev/dak.
Darbe Oranı	0-28050 dar/dak.
Mandren Kapasitesi	1.5-13 mm
Maks. Delme Kap. [Ahşap / Metal/ Duvar]	30/13/13 mm
Ağırlık	1.5 kg
Uzunluk x Yükseklik	175 x 198 mm



## 18V 2.0AH LI-ION KÖMÜRSÜZ ÇİFT AKÜLÜ DARBELİ MATKAP

LİSTE FİYATI: 407,00 €

DCD796D2

Akü Voltajı	18V
Akü Tipi	Li-Ion
Akü Kapasitesi	2.0 Ah
Maksimum Tork (Sert)	70 Nm
Maksimum Tork (Yumuşak)	27 Nm
Yüksüz Hızı	0-550/2000 dev/dak.
Darbe Oranı	0-9350/34000 dar/dak.
Mandren Kapasitesi	1.5-13 mm
Maks. Delme Kap. [Ahşap / Metal/ Duvar]	40/13/13 mm
Ağırlık	1.60 kg
Uzunluk x Yükseklik	190 x 203 mm



## 18V 2.0AH LI-ION KÖMÜRSÜZ ÇİFT AKÜLÜ DARBELİ MATKAP

LİSTE FİYATI: 411,00 €

DCD805D2T

Akü Voltajı	18V
Akü Tipi	Li-ion
Akü Kapasitesi	2.0 Ah
Maksimum Tork (Yumuşak)	27 Nm
Maksimum Tork (Sert)	90 Nm
Yüksüz Hızı	0-650/ 0-2000 dev/dak.
Darbe Oranı	11.050/34.000 dar/dak.
Mandren Kapasitesi	13 mm
Maksimum Delme Kapasitesi (Ahşap)	55 mm
Maksimum Delme Kapasitesi (Metal)	13 mm
Maksimum Delme Kapasitesi (Duvar)	13 mm
Ağırlık	1.34 kg (batarya hariç)
Uzunluk x Yükseklik	177,8 x 205,7 mm





## 18V 1.7AH LI-ION POWER STACK KÖMÜRSÜZ ÇİFT AKÜLÜ DARBELİ MATKAP

LİSTE FİYATI: 555,00 €

DCD805E2T



DEWALT POWER STACK

Akü Voltajı	18V
Akü Tipi	Li-ion
Akü Kapasitesi	1.7 Ah Power Stack
Maksimum Tork (Yumuşak)	27 Nm
Maksimum Tork (Sert)	90 Nm
Yüksüz Hızı	0-650/ 0-2000 dev/dak.
Darbe Oranı	11.050 / 34.000 dar/dak.
Mandren Kapasitesi	13 mm
Maksimum Delme Kapasitesi (Ahşap)	55 mm
Maksimum Delme Kapasitesi (Metal)	13 mm
Maksimum Delme Kapasitesi (Duvar)	13 mm
Ağırlık	1.34 kg (batarya hariç)
Uzunluk x Yükseklik	177,8 x 205,7 mm



## 18V 5.0AH LI-ION KÖMÜRSÜZ ÇİFT AKÜLÜ DARBELİ MATKAP

LİSTE FİYATI: 509,00 €

DCD796P2



Akü Voltajı	18V
Akü Tipi	Li-ion
Akü Kapasitesi	5.0 Ah
Maksimum Tork (Sert)	70 Nm
Maksimum Tork (Yumuşak)	27 Nm
Yüksüz Hızı	0-550/2000 dev/dak.
Darbe Oranı	0-9350/34000 dar/dak.
Mandren Kapasitesi	1.5-13 mm
Maks. Delme Kap. [Ahşap / Metal/ Duvar]	40/13/13 mm
Ağırlık	1.82 kg
Uzunluk x Yükseklik	190 x 203 mm



## 18V 5.0AH LI-ION KÖMÜRSÜZ ÇİFT AKÜLÜ DARBELİ MATKAP

LİSTE FİYATI: 578,00 €

DCD805P2T



Akü Voltajı	18V
Akü Tipi	Li-ion
Akü Kapasitesi	5.0 Ah
Maksimum Tork (Yumuşak)	27 Nm
Maksimum Tork (Sert)	90 Nm
Yüksüz Hızı	0-650/ 0-2000 dev/dak.
Darbe Oranı	11.050 / 34.000 dar/dak.
Mandren Kapasitesi	13mm
Maksimum Delme Kapasitesi (Ahşap)	55mm
Maksimum Delme Kapasitesi (Metal)	13mm
Maksimum Delme Kapasitesi (Duvar)	13mm
Ağırlık	1.34 kg (batarya hariç)
Uzunluk x Yükseklik	177,8 x 205,7 mm



## 18V 5.0AH LI-ION KÖMÜRSÜZ ÇİFT AKÜLÜ DARBELİ MATKAP

LİSTE FİYATI: 576,00 €

### DCD996P2

Akü Voltajı	18V
Akü Tipi	Li-Ion
Akü Kapasitesi	5.0 Ah
Maksimum Tork (Sert)	95 Nm
Maksimum Tork (Yumuşak)	66 Nm
Yüksüz Hızı	0-450/1300/2000 dev/dak.
Darbe Oranı	0-8600/25500/38250 dar/dak.
Mandren Kapasitesi	1.5-13 mm
Maks. Delme Kap. [Ahşap / Metal/ Duvar]	55/15/16 mm
Ağırlık	2.2 kg
Uzunluk x Yükseklik	213 x 208 mm



## 18V 9.0AH LI-ION FLEX VOLT ADV. KÖMÜRSÜZ DARBELİ MATKAP

LİSTE FİYATI: 691,00 €

### DCD999X1

Akü Voltajı	18V
Akü Tipi	Li-ion
Akü Kapasitesi	9.0 Ah
Maksimum Tork (Yumuşak)	67 Nm
Maksimum Tork (Sert)	126 Nm
Yüksüz Hızı	0-450/1300/2000 dev/dak.
Mandren Kapasitesi	1.5-13 mm
Maksimum Delme Kapasitesi (Ahşap)	55 mm
Maksimum Delme Kapasitesi (Metal)	15 mm
Maksimum Delme Kapasitesi (Beton)	13 mm
Ağırlık	1.61 kg (batarya hariç)
Uzunluk x Yükseklik	213 x 208 mm



## 18V 2.0AH LI-ION KÖMÜRSÜZ ÇİFT AKÜLÜ DARBELİ TORNAVIDA

LİSTE FİYATI: 378,00 €

### DCF887D2

Akü Voltajı	18V
Akü Tipi	Li-Ion
Akü Kapasitesi	2.0 Ah
Maksimum Tork	205 Nm
Yüksüz Hızı	0-1000/2800/3250 dev/dak.
Darbe Oranı	0 - 3800 dar/dak.
Maksimum Somun Çapı	M14
Uç Tutucu	6.35 mm (1/4")
Ağırlık	1.35 kg
Uzunluk x Yükseklik	134 x 245 mm





## 18V 2.0AH LI-ION KÖMÜRSÜZ ÇİFT AKÜLÜ DARBELİ TORNAVİDA

LİSTE FİYATI: 385,00 €

### DCF850D2T

Akü Voltajı	18V
Akü Tipi	Li-ion
Akü Kapasitesi	2.0 Ah
Maksimum Tork	206 Nm
Yüksüz Hızı	0-1.000/2.800/3.250 dev/dak.
Darbe Oranı	0-3800 dar/dak.
Uç Tutucu	6.35 mm
Ağırlık	0,9 kg (batarya hariç)
Uzunluk x Yükseklik	101 x 210 mm



## 18V 1.7AH LI-ION POWER STACK KÖMÜRSÜZ ÇİFT AKÜLÜ DARBELİ TORNAVİDA

LİSTE FİYATI: 542,00 €

### DCF850E2T-QW

Akü Voltajı	18V
Akü Tipi	Li-ion
Akü Kapasitesi	1.7 Ah Power Stack
Maksimum Tork (Yumuşak)	206 Nm
Yüksüz Hızı	0 - 1.000 / 2.800 / 3.250 dev/dak.
Darbe Oranı	0-3800 dar/dak.
Uç Tutucu	6.35 mm
Ağırlık	0,9 kg (batarya hariç)
Uzunluk x Yükseklik	101 x 210 mm



## 18V 3.0AH LI-ION KOMPAKT KÖMÜRSÜZ ÇİFT AKÜLÜ DARBELİ TORNAVİDA

LİSTE FİYATI: 442,00 €

### DCF809L2T

Akü Voltajı	18V
Akü Tipi	Li-ion
Akü Kapasitesi	3.0 Ah
Maksimum Tork	190 Nm
Yüksüz Hızı	0-2800 dev/dak.
Darbe Oranı	0 - 3200 dar/dak.
Maksimum Somun Çapı	M12
Uç Tutucu	6.35 mm (1/4")
Ağırlık	1.25 kg
Uzunluk x Yükseklik	130 x 236 mm



**18V 2.0AH LI-ION KOMPAKT KÖMÜRSÜZ ÇİFT AKÜLÜ DARBELİ TORNAVİDA****LİSTE FİYATI: 442,00 €****DCF840D2T**

Akü Voltajı	18V
Akü Tipi	Li-ion
Akü Kapasitesi	2.0 Ah
Maksimum Tork	192 Nm
Yüksüz Hızı	0-3200 dev/dak.
Uç Tutucu	6.35 mm
Darbe Oranı	0-4200 dar/dak.
Ağırlık	0,88 kg (batarya hariç)
Uzunluk x Yükseklik	129mm X 210 mm

**18V 5.0AH LI-ION KÖMÜRSÜZ ÇİFT AKÜLÜ DARBELİ TORNAVİDA****LİSTE FİYATI: 517,00 €****DCF887P2**

Akü Voltajı	18V
Akü Tipi	Li-ion
Akü Kapasitesi	5.0 Ah
Maksimum Tork	205 Nm
Yüksüz Hızı	0-1000/2800/3250 dev/dak.
Darbe Oranı	0 - 3800 dar/dak.
Maksimum Somun Çapı	M14
Uç Tutucu	6.35 mm (1/4")
Ağırlık	1.52 kg
Uzunluk x Yükseklik	134 x 245 mm

**18V 5.0AH LI-ION KÖMÜRSÜZ ÇİFT AKÜLÜ DARBELİ TORNAVİDA****LİSTE FİYATI: 541,00 €****DCF850P2T**

Akü Voltajı	18V
Akü Tipi	Li-ion
Akü Kapasitesi	5.0 Ah
Maksimum Tork	206 Nm
Yüksüz Hızı	0-3200 dev/dak.
Uç Tutucu	6.35 mm
Darbe Oranı	0-4200 dar/dak.
Ağırlık	0,88 kg (batarya hariç)
Uzunluk x Yükseklik	129mm X 210 mm





**18V XR PREMIUM KÖMÜRSÜZ DARBELİ TORNAVİDA****DCF860N****LİSTE FİYATI: 208,00 €****YENİ ÜRÜN**

Akü Voltajı	18V
Maksimum Tork	282 Nm
Yüksüz Hızı	1500/2800/3800 dev/dak.
Darbe Oran	1890 IPM
Hız Ayarı Sayısı	3
Weight	3.47 Kg

**18V XR PREMIUM KÖMÜRSÜZ DARBELİ TORNAVİDA TSTAK****DCF860NT****LİSTE FİYATI: 233,00 €****YENİ ÜRÜN**

Akü Voltajı	18V
Maksimum Tork	282 Nm
Yüksüz Hızı	1500/2800/3800 dev/dak.
Darbe Oran	1890 IPM
Hız Ayarı Sayısı	3
Weight	3.47 Kg

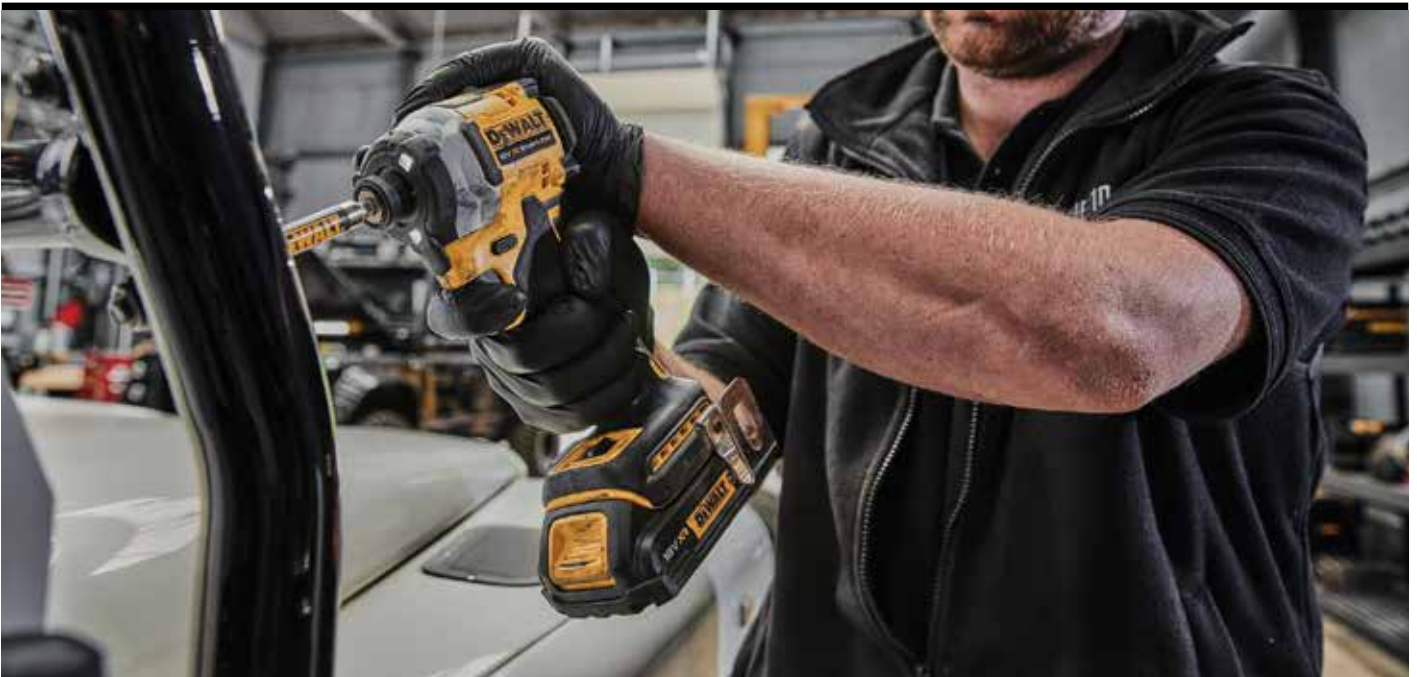

**18V 2.0AH 1/2" ŞARJLI CIRCIRLI SOMUN SIKMA- KOMPLE KAUÇUK****LİSTE FİYATI: 361,00 €****DCF512D1G**

Akü Voltajı	18V
Akü Tipi	Li-ion
Akü Kapasitesi	2.0 Ah
Maksimum Tork	95 Nm
Yüksüz Hızı	0-250 dev/dak.
Uç Tutucu	1/2"
Ağırlık	1,10kg (batarya hariç)
Uzunluk x Yükseklik	360 mm X 60 mm

**18V 2.0AH 1/2" ŞARJLI CIRCIRLI SOMUN SIKMA****LİSTE FİYATI: 334,00 €****DCF512D1**

Akü Voltajı	18V
Akü Tipi	Li-ion
Akü Kapasitesi	2.0 Ah
Maksimum Tork	95 Nm
Yüksüz Hızı	0-250 dev/dak.
Uç Tutucu	1/2"
Ağırlık	1,10kg (batarya hariç)
Uzunluk x Yükseklik	360 mm x 60 mm

**18V 5.0AH 1/2" AKÜSÜZ SOMUN SIKMA****LİSTE FİYATI: 378,00 €****DCF961NT**

Akü Voltajı	18 V
Maks. Tork	1632 Nm
Fastening Torque	2372 Nm
Uç Tutucu	1/2 "
Ağırlık	3.4 kg
Uzunluk x Yükseklik	213 x

**YENİ ÜRÜN**



## 18V 5.0AH LI-ION KÖMÜRSÜZ ÇİFT AKÜLÜ SOMUN SIKMA

LİSTE FİYATI: 471,00 €

### DCF922P2T

Akü Voltajı	18V
Akü Tipi	Li-ion
Akü Kapasitesi	5.0 Ah
Maksimum Tork	406 Nm
Yüksüz Hızı	0-2500 dev/dak.
Darbe Oranı	0-3550 dar/dak.
Maksimum Somun Çapı	M20
Uç Tutucu	1/2"
Ağırlık	1.1kg (batarya hariç)
Uzunluk x Yükseklik	125 mm X 210 mm



## 18V 5.0AH LI-ION KÖMÜRSÜZ ÇİFT AKÜLÜ SOMUN SIKMA

LİSTE FİYATI: 613,00 €

### DCF891P2T

Akü Voltajı	18V
Akü Tipi	Li-ion
Akü Kapasitesi	5.0 Ah
Maksimum Tork	812 Nm
Yüksüz Hızı	0-2000
Darbe Oranı	0-3.250 dar/dak.
Maksimum Somun Çapı	M24
Uç Tutucu	1/2"
Ağırlık	1,67 kg (batarya hariç)
Uzunluk x Yükseklik	175mm X 215 mm



**18V 5.0AH LI-ION KÖMÜRSÜZ ÇİFT AKÜLÜ SOMUN SIKMA - KOMPLE KAUÇUK****LİSTE FİYATI: 715,00 €****DCF891P2G**

Akü Voltajı	18V
Akü Tipi	Li-ion
Akü Kapasitesi	5.0 Ah
Maksimum Tork	812 Nm
Yüksüz Hızı	0-2000
Darbe Oranı	0-3.250 dar/dak.
Maksimum Somun Çapı	M24
Uç Tutucu	1/2"
Ağırlık	1,67 kg (batarya hariç)
Uzunluk x Yükseklik	175 mm X 215 mm

**18V 5.0AH LI-ION KÖMÜRSÜZ ÇİFT AKÜLÜ SOMUN SIKMA****LİSTE FİYATI: 725,00 €****DCF900P2T**

Akü Voltajı	18V
Akü Tipi	Li-Ion
Akü Kapasitesi	5.0 Ah
Maksimum Tork	1396 Nm
Yüksüz Hızı	0-2300
Darbe Oranı	0- 1800 dar/dak.
Maksimum Somun Çapı	M24
Uç Tutucu	1/2" (12,7 mm)
Sabitlenme Torku	1396 Nm
Sökme Torku	1898 Nm
Ağırlık	3,7 kg

**18V 1.7AH LI-ION POWER STACK KÖMÜRSÜZ ÇİFT AKÜLÜ SOMUN SIKMA****LİSTE FİYATI: 661,00 €****DCF921E2T**

Akü Voltajı	18V
Akü Tipi	Li-ion
Akü Kapasitesi	1.7 Ah Power Stack
Maksimum Tork	406 Nm
Yüksüz Hızı	0-2500 dev/dak.
Darbe Oranı	0-3550 dar/dak.
Maksimum Somun Çapı	M20
Uç Tutucu	1/2"
Ağırlık	1.1 kg (batarya hariç)
Uzunluk x Yükseklik	125mm X 210 mm





**18V 4.0AH 125MM LI-ION ÇİFT AKÜLÜ AVUÇ TAŞLAMA****LİSTE FİYATI: 470,00 €****DCG412M2**

Akü Voltajı	18V
Akü Tipi	Li-Ion
Akü Kapasitesi	4.0 Ah
Disk Çapı	125 mm
Mil Bağlantısı	M14
Tetik Tipi	Altan Tetik
Yüksüz Hızı	7000 dev/dak.
Ağırlık	2.5 kg
Uzunluk x Yükseklik	400 x 125 mm

**18V 6.0AH 125MM LI-ION FLEXVOLT ADV. AVUÇ TAŞLAMA****LİSTE FİYATI: 526,00 €****DCG409T1**

Akü Voltajı	18V
Akü Tipi	Li-ion
Akü Kapasitesi	6.0 Ah
Disk Çapı	125 mm
Mil Bağlantısı	M14
Tetik Tipi	Yandan Tetik
Yüksüz Hızı	9000 dev/dak.
Ağırlık	1,81 kg
Uzunluk x Yükseklik	382,09 x 130,025 mm

**18V XR 125MM FLEXVOLT ADV. DEĞİŞKEN HIZLI AVUÇ TAŞLAMA****LİSTE FİYATI: 254,00 €****DCG409VSNT**

Çap	125 mm
Yüksüz Hız	3000 - 9000 dev/dak
Ürün Ağırlığı	1.8 Kg
Disk Çapı	125 mm
Hız Ayarı Sayısı	6
Parça Sayısı	1



## 18V 4.0AH LI-ION KÖMÜRSÜZ SDS-PLUS PNÖMATİK MATKAP

LİSTE FİYATI: 502,00 €

### DCH133M1

Akü Voltajı	18V
Akü Tipi	Li-Ion
Akü Kapasitesi	4.0 Ah
Uç Tutucu	SDS-Plus
Maksimum Darbe Gücü	2.8 J
Darbe Gücü (EPTA 05/2009)	2.6 J
Yüksüz Hızı	0-1500 dev/dak.
Darbe Oranı	0-5500 dar/dak.
Optimum Delme Kapasitesi [Beton]	4-14 mm
Maks. Delme Kap. [Beton/ Ahşap / Metal]	26/30/13 mm
Keski / Oyma Modu	Evet
Ağırlık	2.9 kg
Uzunluk x Yükseklik	383 x 161 mm
Vibrasyon Değeri	14.5 m/s <sup>2</sup>



## 18V 4.0AH LI-ION ÇİFT AKÜLÜ SDS-PLUS PNÖMATİK MATKAP

LİSTE FİYATI: 663,00 €

### DCH253M2

Akü Voltajı	18V
Akü Tipi	Li-Ion
Akü Kapasitesi	4.0 Ah
Uç Tutucu	SDS-Plus
Maksimum Darbe Gücü	2.4 J
Darbe Gücü (EPTA 05/2009)	2.1 J
Yüksüz Hızı	0-1200 dev/dak.
Darbe Oranı	0-4500 dar/dak.
Optimum Delme Kapasitesi [Beton]	4-12 mm
Maks. Delme Kap. [Beton/ Ahşap / Metal]	24/26/13 mm
Keski / Oyma Modu	Evet
Ağırlık	3.1 kg
Uzunluk x Yükseklik	301 x 202 mm
Vibrasyon Değeri	6.6 m/s <sup>2</sup>



## 18V 5.0AH LI-ION KÖMÜRSÜZ SDS-PLUS PNÖMATİK MATKAP

LİSTE FİYATI: 599,00 €

### DCH263P1

Akü Voltajı	18V
Akü Tipi	Li-ion
Akü Kapasitesi	5.0 Ah
Darbe Gücü (EPTA 05/2009)	3.0 J
Yüksüz Hızı	0 - 1165 dev/dak.
Darbe Oranı	0 - 4300 dar/dak.
Maksimum Delme Kapasitesi (Beton)	28 mm
Maksimum Delme Kapasitesi (Ahşap / Metal)	30/13 mm
Çalışma Modu	Kırma / Darbeli Delme / Delme
Ağırlık	2.7 kg (batarya hariç)
Uzunluk x Yükseklik	404 x 187 mm
Vibrasyon Değeri - Duvar Delimi	9.1 m/s <sup>2</sup>





## 18V 2.0AH LI-ION ÇİFT AKÜLÜ KÖMÜRSÜZ ALÇIPAN VİDALAMA

LİSTE FİYATI: 501,00 €

### DCF620D2K

Akü Voltajı	18V
Akü Tipi	Li-Ion
Akü Kapasitesi	2.0 Ah
Uç Tutucu	6.35 mm
Maksimum Tork	5 - 30 Nm
Yüksüz Hızı	0 - 4400 dev/dak.
Maksimum Vida Çapı	55 mm
Ağırlık	1.7 kg
Uzunluk x Yükseklik	380 x 233 mm



## 18V 5.0AH LI-ION ÇİFT AKÜLÜ KÖMÜRSÜZ DAİRE TESTERE

LİSTE FİYATI: 491,00 €

### DCS565P2

Akü Voltajı	18V
Akü Tipi	Li-ion
Akü Kapasitesi	5.0 Ah
Yüksüz Hızı	4950 dev/dak.
Bıçak Çapı	165 mm
Bıçak Göbek Çapı	20 mm
Eğim Kapasitesi	50°
Maksimum Kesme Derinliği 45°	42 mm
Maksimum Kesme Derinliği 90°	55 mm
Ağırlık	2.8 kg (batarya hariç)
Uzunluk x Yükseklik	314 x 175 mm



## 18V 5.0AH LI-ION ÇİFT AKÜLÜ KÖMÜRSÜZ DEKUPAJ TESTERE

LİSTE FİYATI: 738,00 €

### DCS334P2

Akü Voltajı	18V
Akü Tipi	Li-Ion
Akü Kapasitesi	5.0 Ah
Yüksüz Hızı	0-3200 dev/dak.
Derinlik Hareketi	26 mm
Devir Ayarlı	Evet
Eğim Kapasitesi	0°- 47°
Maksimum Kesme Derinliği (Ahşap)	135 mm
Maksimum Kesme Derinliği (Metal)	25 mm
Ağırlık	2.7 kg
Uzunluk x Yükseklik	305 x 215 mm



## 18V 6.0AH LI-ION FLEXVOLT ADV. KÖMÜRSÜZ TILKI KUYRUĞU TESTERE

LİSTE FİYATI: 475,00 €

DCS386T1

Akü Voltajı	18V
Akü Tipi	Li-ion
Akü Kapasitesi	6.0 Ah
Yüksüz Hızı	0-3000 dev/dak.
Maksimum Kesme Kapasitesi (Ahşap)	300 mm
Maksimum Kesme Kapasitesi (Metal)	130 mm
Maksimum Kesme Kapasitesi (PVC)	160 mm
Ağırlık	3.5 kg (batarya hariç)
Uzunluk x Yükseklik	440 x 160 mm



## 18V 4.0AH LI-ION GRES TABANCASI

LİSTE FİYATI: 507,00 €

DCGG571M1

Akü Voltajı	18V
Akü Tipi	Li-ion
Akü Kapasitesi	4.0 Ah
Çıkış Basıncı	690 bar
Besleme Oranı	147 ml/dak.
Gres Tipi	NLGI 2'ye kadar
Gres Kapasitesi	453 g
Gres Kapasitesi [Kartuş]	400 g
Hortum Uzunluğu	107 cm
Ağırlık	3.63 kg
Uzunluk x Yükseklik	390 x 230 mm

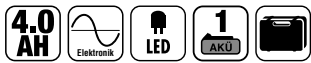



# XR<sup>®</sup> TOOL SELECT

## GÜCE ULAŞMAK ŞİMDİ DAHA KOLAY!

Profesyoneller için her zaman yüksek performanslı, dayanıklı ve son teknoloji ürünler geliştiren **DeWALT<sup>®</sup>** şimdi de aküsüz ürün serisi **XR TOOL SELECT**'i sizlere sunuyor.



# XR<sup>®</sup> TOOL SELECT

## AVANTAJLI BİR SEÇİME HAZIR MISINIZ?

Aşağıda liste fiyatları belirtilmiş olan ürünlerden, **XR TOOL SELECT** kampanyası kapsamında; 2 Akü (4Ah veya 2Ah) ve şarj aleti ile birlikte seçeceğiniz 2 adet aküsüz makineye size özel avantajlı set fiyatlarıyla sahip olabilirsiniz.

**XR TOOL SELECT** kampanyasının avantajlı fiyatlarını yetkili bayilerimizden öğrenebilirsiniz.

### 18V TİLKİ KUYRUĞU TESTERE

DCS380N

LİSTE FİYATI: 219,00 €

18V XR

AKÜSÜZ



### 18V KÖMÜRSÜZ DARBELİ MATKAP

DCD796NT

LİSTE FİYATI: 258,00 €

18V XR

AKÜSÜZ



### 18V SOMUN SIKMA

DCF922NT

LİSTE FİYATI: 189,00 €

18V XR

AKÜSÜZ



### 18V KÖMÜRSÜZ DARBELİ MATKAP

DCD805NT

LİSTE FİYATI: 245,00 €

18V XR

AKÜSÜZ



### 18V KÖMÜRSÜZ DARBESİZ MATKAP

DCD791NT

LİSTE FİYATI: 172,00 €

18V XR

AKÜSÜZ



### 18V DEKUPAJ TESTERE

DCS334NT

LİSTE FİYATI: 275,00 €

18V XR

AKÜSÜZ



### 18V KÖMÜRSÜZ DARBESİZ MATKAP

DCD800NT

LİSTE FİYATI: 187,00 €

18V XR

AKÜSÜZ



### 18V 165 MM DAİRE TESTERE

DCS565NT

LİSTE FİYATI: 277,00 €

18V XR

AKÜSÜZ



### 18V KÖMÜRSÜZ DARBELİ TORNAVİDA

DCF887NT

LİSTE FİYATI: 187,00 €

18V XR

AKÜSÜZ



### 18V KÖMÜRSÜZ PLANYA

DCP580NT

LİSTE FİYATI: 287,00 €

18V XR

AKÜSÜZ



### 18V KÖMÜRSÜZ DARBELİ TORNAVİDA

DCF850N

LİSTE FİYATI: 211,00 €

18V XR

AKÜSÜZ



### 18V KÖMÜRSÜZ SDS-PLUS KIRICI/DELİCİ

DCH133NT

LİSTE FİYATI: 317,00 €

18V XR

AKÜSÜZ



### 18V 125MM AVUÇ TAŞLAMA

DCG412NT

LİSTE FİYATI: 199,00 €

18V XR

AKÜSÜZ



### 18V 2.0AH LI-ION AKÜ

DCB183

LİSTE FİYATI: 77,00 €

2.0 AH

18V XR



### 18V 4.0AH LI-ION AKÜ

DCB182

LİSTE FİYATI: 133,00 €

4.0 AH

18V XR



### POWER STACK AKÜ

DCBP034

LİSTE FİYATI: 170,00 €

1.7 AH

18V XR











**54V**

**ŞARJLI EL ALETLERİ**



## 54V 3.0AH LI-ION ÇİFT AKÜLÜ KÖMÜRSÜZ PNÖMATİK MATKAP

LİSTE FİYATI: 1.034,00 €

DCH333X2



Akü Voltajı	54V
Akü Tipi	Li-Ion
Akü Kapasitesi 18V/54V	9.0Ah/3.0Ah
Uç Tutucu	SDS-Plus
Maksimum Darbe Gücü	4.2 J
Darbe Gücü (EPTA 05/2009)	3.5 J
Yüksüz Hızı	0-1000 dev/dak.
Darbe Oranı	0-4480 dar/dak.
Optimum Delme Kapasitesi [Beton]	6-20 mm
Maks. Delme Kap. [Beton/ Ahşap / Metal]	30 / 30 / 13 mm
Keski / Oyma Modu	Evet
Ağırlık	4.9 kg
Uzunluk x Yükseklik	400 x 250 mm
Vibrasyon Değeri	7.5 m/s <sup>2</sup>

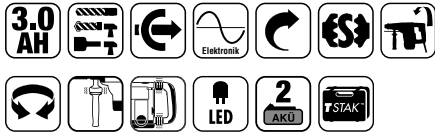

## 54V 3.0AH LI-ION ÇİFT AKÜLÜ KÖMÜRSÜZ SDS-MAX KIRICI DELİCİ

LİSTE FİYATI: 1.277,00 €

DCH481X2



Akü Voltajı	54V
Akü Tipi	Li-Ion
Akü Kapasitesi 18V/54V	9.0Ah/3.0Ah
Uç Tutucu	SDS-Max
Maksimum Darbe Gücü	7.3 J
Darbe Gücü (EPTA 05/2009)	6.1 J
Yüksüz Hızı	540 dev/dak.
Darbe Oranı	3150 dar/dak.
Optimum Delme Kapasitesi [Beton]	16-30 mm
Maks. Delme Kapasitesi [Beton/Buat]	40 / 100 mm
Keski / Oyma Modu	Evet
Ağırlık	6.65 kg
Uzunluk x Yükseklik	502 x 263 mm
Vibrasyon Değeri	9.4 m/s <sup>2</sup>



## 54V 2.0AH LI-ION ÇİFT AKÜLÜ KÖMÜRSÜZ AVUÇ TAŞLAMA

LİSTE FİYATI: 731,00 €

DCG418T2

Akü Voltajı	54V
Akü Tipi	Li-ion
Akü Kapasitesi 18V/54V	6.0Ah/2.0Ah
Yüksüz Hızı	9000 dev/dak.
Disk Çapı	125 mm
Tetik Tipi	Altan Tetik
Mil Bağlantısı	M14
Ağırlık	2.18 kg (batarya hariç)
Uzunluk x Yükseklik	400 x 125 mm











# AKÜLER & ŞARJ CİHAZLARI





# XR®

## KABLODAN BAĞIMSIZ ÇALIŞMA ÖZGÜRLÜĞÜ

### KABLOSUZ GÜCE GİDEN YOL...

DEWALT XR akü ve şarj cihazları, DEWALT makineleri ile aynı standartlara göre üretilmiştir.

Geniş yelpazeye sahip XR veya FLEXVOLT akü ve şarj cihazlarından ihtiyacınıza uygun olanı seçerek, benzersiz güce sahip DEWALT® şarjlı makineler ile çalışabilirsiniz.

**XR lityum iyon** aküler uzun süre çalışma imkanı ve olağanüstü dayanıklılık sunar.

XR FLEX  
VOLT





### AKÜLER & AKÜ ŞARJ CİHAZLARININ UYUMLULUĞU / ŞARJ SÜRELERİ (DAK.)

MODEL	10.8V XR	18V XR			18V POWER STACK	18V / 54V XR FLEXVOLT		
	DCB127	DCB183	DCB182	DCB184	DCBP034	DCB546	DCB547	DCB548
DCB115	✓ 30	✓ 30	✓ 60	✓ 75	✓ 27	✓ 90	✓ 135*	✓ 180
DCB118	-	✓ 30	✓ 60	✓ 75/50**	✓ 27	✓ 60	✓ 75*	✓ 120
DCB1104		✓ 30	✓ 60	✓ 75	✓ 27	✓ 90	✓ 135*	✓ 180*

\*Tarih Kodu 201811475B yada sonrası / \*\*Tarih Kodu 201536 yada sonrası

**DAHA ÇOK DELME, VİDALAMA, KESME, TAŞLAMA, ZIMPARALAMA, KIRMA...**



## 12/18V LI-ION AKÜ ŞARJ CİHAZI

DCB1104

LİSTE FİYATI: 69,00 €



Akü Voltajı	12V - 18V
Akü Tipi	Li-ion
Şarj Akımı	4A
Şarj Süresi	30 dak. (18V 2.0Ah)

## 18/54V FLEXVOLT ŞARJ CİHAZI

DCB118

LİSTE FİYATI: 76,00 €



Akü Voltajı	18V (included Flexvolt)
Akü Tipi	Li-ion
Şarj Akımı	8A
Şarj Süresi	60 dak. (18V 6.0Ah)
Ağırlık	0.65 kg
Uzunluk x Yükseklik	150 x 80 mm

## 18V 2.0AH LI-ION AKÜ

DCB183

LİSTE FİYATI: 77,00 €



2.0  
AH

18V XR

Akü Voltajı	18V
Akü Tipi	Li-ion
Akü Kapasitesi	2.0Ah
Makine Uyumluluğu	Tüm 18V* Li-Ion DEWALT makineleri
Ağırlık	0.40 kg
Uzunluk x Yükseklik	110 x 45 mm

## 18V 4.0AH LI-ION AKÜ

DCB182

LİSTE FİYATI: 133,00 €



4.0  
AH

18V XR

Akü Voltajı	18V
Akü Tipi	Li-ion
Akü Kapasitesi	4.0Ah
Makine Uyumluluğu	Tüm 18V* Li-Ion DEWALT makineleri
Ağırlık	0.61 kg
Uzunluk x Yükseklik	110 x 65 mm

## 18V 5.0AH LI-ION AKÜ

DCB184

LİSTE FİYATI: 146,00 €



5.0  
AH

18V XR

Akü Voltajı	18V
Akü Tipi	Li-ion
Akü Kapasitesi	5.0Ah
Makine Uyumluluğu	Tüm 18V* Li-Ion DEWALT makineleri
Ağırlık	0.62 kg
Uzunluk x Yükseklik	110 x 65 mm

## 18V XR 1.7AH POWER STACK AKÜ

DCBP034

LİSTE FİYATI: 170,00 €



18V XR

1.7  
AH

DEWALT POWER  
STACK

Akü Voltajı	18V
Akü Tipi	Power Stack
Akü Kapasitesi	1.7 Ah
Makine Uyumluluğu	Tüm 18V XR makinelerle uyumlu

## 18V XR 5.0AH POWERSTACK AKÜ

DCBP518

LİSTE FİYATI: 176,00 €

YENİ ÜRÜN



Akü Voltajı	18V
Akü Tipi	Power stack
Şarj Akımı 8A	8A
Akü Uyumluluğu	DeWalt Tüm 18 V XR Makinelerle Uyumlu
Ağırlık	0.75 kg
Uzunluk x Yükseklik	149mm x 70 mm

## 54V/18V 2AH/6AH FLEXVOLT AKÜ

DCB546

LİSTE FİYATI: 298,00 €



XR FLEX  
VOLT  
XR

Akü Voltajı	54V / 18V
Akü Tipi	Li-ion
Akü Kapasitesi	6.0Ah / 2.0Ah
Makine Uyumluluğu	Tüm 18V ve 54V Li-Ion DEWALT mak.
Ağırlık	1.05 kg
Uzunluk x Yükseklik	125 x 90 mm

## 54V/18V 3AH/9AH FLEXVOLT AKÜ

DCB547

LİSTE FİYATI: 354,00 €



XR FLEX  
VOLT  
XR

Akü Voltajı	54V / 18V
Akü Tipi	Li-ion
Akü Kapasitesi	9.0Ah / 3.0Ah
Makine Uyumluluğu	Tüm 18V ve 54V Li-Ion DEWALT mak.
Ağırlık	1.25 kg
Uzunluk x Yükseklik	135 x 95 mm

## 54V/18V 4AH/12AH FLEXVOLT AKÜ

DCB548

LİSTE FİYATI: 378,00 €



XR FLEX  
VOLT  
XR

Akü Voltajı	54V / 18V
Akü Tipi	Li-ion
Akü Kapasitesi	4.0Ah / 12.0Ah
Makine Uyumluluğu	Tüm 18V ve 54V Li-Ion DEWALT mak.
Ağırlık	1.25 kg
Uzunluk x Yükseklik	135 x 95 mm

XR FLEX  
VOLT



18V 54V







# **MATKAPLAR & VIDALAMA MAKİNELERİ**



## 550W 10MM DARBESİZ MATKAP

DWD014S

LİSTE FİYATI: 92,00 €

Giriş Gücü	550W
Mandren Kapasitesi	10 mm
Yüksüz Hızı	0-2800 dev/dak.
Maksimum Tork	7.9 Nm
Maksimum Delme Kapasitesi [Ahşap]	25 mm
Maksimum Delme Kapasitesi [Metal]	10 mm
Mil Bağlantısı	1/2" x 20 U.N.F
Ağırlık	1.34 kg
Uzunluk x Yükseklik	225 x 170 mm



## 750W 10MM DARBESİZ MATKAP

DWD112S

LİSTE FİYATI: 103,00 €

Giriş Gücü	750W
Mandren Kapasitesi	10 mm
Yüksüz Hızı	0-2500 dev/dak.
Maksimum Tork	10.9 Nm
Maksimum Delme Kapasitesi [Ahşap]	25 mm
Maksimum Delme Kapasitesi [Metal]	10 mm
Mil Bağlantısı	1/2" x 20 U.N.F
Ağırlık	1.8 kg
Uzunluk x Yükseklik	230 x 190 mm



## 750W 13MM DARBELİ MATKAP

DWD024

LİSTE FİYATI: 105,00 €

Giriş Gücü	750W
Mandren Kapasitesi	13 mm
Yüksüz Hızı	0-2800 dev/dak.
Darbe Oranı	47600 dar/dak.
Maksimum Tork	8.6 Nm
Maksimum Delme Kapasitesi [Ahşap]	25 mm
Maksimum Delme Kapasitesi [Metal]	13 mm
Maksimum Delme Kapasitesi [Beton]	16 mm
Ağırlık	1.82 kg
Uzunluk x Yükseklik	255 x 180 mm



## 701W 13MM DARBELİ MATKAP

LİSTE FİYATI: 127,00 €

### DWD024KS

Giriş Gücü	701W
Mandren Kapasitesi	13 mm
Yüksüz Hızı	0-2800 dev/dak.
Darbe Oranı	47600 dar/dak.
Maksimum Tork	8,6 Nm
Maksimum Delme Kapasitesi [Ahşap]	25 mm
Maksimum Delme Kapasitesi [Metal]	13 mm
Maksimum Delme Kapasitesi [Beton]	16 mm
Ağırlık	1.82 kg
Uzunluk x Yükseklik	255 x 180 mm



## 1100W 13MM DARBELİ MATKAP

LİSTE FİYATI: 347,00 €

### DWD524KS

Giriş Gücü	1100W
Mandren Kapasitesi	13 mm
Hız Ayarı	2 vites
Yüksüz Hızı	0-1250/0-3500 dev/dak.
Darbe Oranı	0-56000 dar/dak.
Maksimum Tork	40/20 Nm
Maksimum Delme Kapasitesi [Ahşap]	40 mm
Maksimum Delme Kapasitesi [Metal]	13 mm
Maksimum Delme Kapasitesi [Beton]	22 mm
Ağırlık	2.8 kg
Uzunluk x Yükseklik	370 x 210 mm



## 1300W 16MM DARBELİ MATKAP

LİSTE FİYATI: 421,00 €

### D21570K

Giriş Gücü	1300W
Mandren Kapasitesi	16 mm
Yüksüz Hızı	0-1250 / 0-3500 dev/dak.
Maksimum Delme Kapasitesi [Beton]	22 mm
Maks. Karot Delme Kap. [Duvar]	127 mm
Halka Çapı	43 mm
Ağırlık	3 kg
Uzunluk x Yükseklik	380 x 215 mm





**1800W KARIŐTIRICI MATKAP****LİSTE FİYATI: 261,00 €****DWD241**

Giriő Gücü	1800W
Mil Baęlantısı	M14
Yüksüz Hızı	225-400/550/725 dev/dak.
Aksesuar Uzunluęu	550 mm
Aksesuar Çapı	160 mm
Aęırlık	6.3 kg

**540W 6.3MM ELEKTRİKLİ TORNAVİDA****LİSTE FİYATI: 294,00 €****DW268K**

Giriő Gücü	540W
Maksimum Tork	4-26 Nm
Yüksüz Hızı	0-2500 dev/dak.
Maksimum Vida Çapı	6.3 mm
Uç Tutucu	6.35 mm (Hex)
Aęırlık	1.3 kg
Uzunluk x Yükseklik	301 x 187 mm



## 710W 1/2" SOMUN SIKMA MAKİNESİ

LİSTE FİYATI: 250,00 €

DW292

Giriş Gücü	710W
Maksimum Tork	440 Nm
Yüksüz Hızı	2200 dev/dak.
Darbe Oranı	2700 dar/dak.
Ağırlık	3.2 kg
Uzunluk x Yükseklik	292 x 216 mm



## 710W 3/4" SOMUN SIKMA MAKİNESİ

LİSTE FİYATI: 293,00 €

DW294

Giriş Gücü	710W
Maksimum Tork	440 Nm
Yüksüz Hızı	2200 dev/dak.
Darbe Oranı	2700 dar/dak.
Ağırlık	3.2 kg
Uzunluk x Yükseklik	292 x 216 mm



## 1200W 147MM MANYETİK MATKAP

LİSTE FİYATI: 1.649,00 €

DWE1622K

Giriş Gücü	1200W
Hız Ayarı	2 speed
Yüksüz Hızı	300/450 dev/dak.
Kesici Tutucu	19 mm Weldon (3/4")
Maks. Kesme Derinliği - Kesici ile	50 mm
Maks. Kesme Çapı - Kesici ile	50 mm
Delme Noktası Basıncı	317 kg
Sıkma Kuvveti	3800 N
Derinlik Hareketi	147 mm
Ağırlık	14.55 kg
Taban Ölçüleri	180 x 84 mm









# BETON KIRMA & DELME İŞLERİ





## 800W 26MM 2.6J SDS-PLUS PNÖMATİK MATKAP

LİSTE FİYATI: 217,00 €

### D25133K

Giriş Gücü	800W
Maksimum Darbe Gücü	2.8 J
Darbe Gücü (EPTA 05/2009)	2.6 J
Yüksüz Hızı	0-1500 dev/dak.
Darbe Oranı	0-5500 dar/dak.
Optimum Delme Kapasitesi [Beton]	4-14 mm
Maksimum Delme Kapasitesi [Beton]	26 mm
Maks. Delme Kap. [Buat / Ahşap / Metal]	50/30/13 mm
Çalışma Modu	Kırma / Darbeli Delme / Delme
Ağırlık	2.6 kg
Uzunluk x Yükseklik	335 x 210 mm
Vibrasyon Değeri	15.4 m/s <sup>2</sup>



## 950W 30MM SDS-PLUS KIRICI DELİCİ

LİSTE FİYATI: 386,00 €

### D25333K

YENİ ÜRÜN

Tutucu	SDS PLUS
Darbe Oranı	5200 dar/dak
Darbe enerjisi	3.5 J
Yüksüz Hızı	1150 dev/dak
Giriş Gücü	950 W
Maks. Delme Kapasitesi	
Ahşap	30 mm
Beton	30 mm



## 1050W 40MM 6.1J SDS-MAX KIRICI DELİCİ

LİSTE FİYATI: 602,00 €

### D25481K

Giriş Gücü	1050W
Maksimum Darbe Gücü	7.3 J
Darbe Gücü (EPTA 05/2009)	6.1 J
Yüksüz Hızı	540 dev/dak.
Darbe Oranı	3150 dar/dak.
Optimum Delme Kapasitesi [Beton]	16-30 mm
Maksimum Delme Kapasitesi [Beton]	40 mm
Maks. Delme Kapasitesi [Buat]	100 mm
Çalışma Modu	Kırma / Darbeli Delme / Delme
Ağırlık	5.9 kg
Uzunluk x Yükseklik	453 x 263 mm
Vibrasyon Değeri	9.4 m/s <sup>2</sup>







## 1350W 45MM 10.5J SDS-MAX KIRICI DELİCİ

LİSTE FİYATI: 717,00 €

### D25614K

Giriş Gücü	1350W
Darbe Gücü (EPTA 05/2009)	10.5 J
Yüksüz Hızı	190-380 dev/dak.
Darbe Oranı	1450-2900 dar/dak.
Maksimum Delme Kapasitesi (Beton)	45 mm
Çalışma Modu	Kırma / Darbeli Delme / Delme
Ağırlık	7.8 kg
Uzunluk x Yükseklik	521 x 293 mm
Vibrasyon Değeri	8.9 m/s <sup>2</sup>



## 1600W 48MM 13.3J SDS-MAX KIRICI DELİCİ

LİSTE FİYATI: 907,00 €

### D25733K

Giriş Gücü	1600W
Maksimum Darbe Gücü	15.7 J
Darbe Gücü (EPTA 05/2009)	13.3 J
Yüksüz Hızı	177-355 dev/dak.
Darbe Oranı	1350-2707 dar/dak.
Optimum Delme Kapasitesi [Beton]	24-42 mm
Maksimum Delme Kapasitesi [Beton]	48 mm
Maks. Delme Kapasitesi [Buat]	125 mm
Çalışma Modu	Kırma / Darbeli Delme
Ağırlık	9.2 kg
Uzunluk x Yükseklik	544 x 292 mm
Vibrasyon Değeri	9.6 m/s <sup>2</sup>



## 1700W 52MM 19.4J SDS-MAX KIRICI DELİCİ

LİSTE FİYATI: 1.142,00 €

### D25773K

Giriş Gücü	1700W
Maksimum Darbe Gücü	22.7 J
Darbe Gücü (EPTA 05/2009)	19.4 J
Yüksüz Hızı	145-290 dev/dak.
Darbe Oranı	1105-2210 dar/dak.
Optimum Delme Kapasitesi [Beton]	28-45 mm
Maksimum Delme Kapasitesi [Beton]	52 mm
Maks. Delme Kapasitesi [Buat]	135 mm
Çalışma Modu	Kırma / Darbeli Delme
Ağırlık	10.5 kg
Uzunluk x Yükseklik	591 x 292 mm
Vibrasyon Değeri	12.4 m/s <sup>2</sup>



## 1050W 7.1J SDS-MAX KIRICI

LİSTE FİYATI: 515,00 €

### D25810K

Giriş Gücü	1050W
Maksimum Darbe Gücü	8.5 J
Darbe Gücü (EPTA 05/2009)	7.1 J
Darbe Oranı	3150 dar/dak.
Ağırlık	5.6 kg
Uzunluk x Yükseklik	462 mm x 263 mm
Vibrasyon Değeri	8.5 m/s <sup>2</sup>

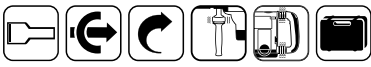

## 1500W 17.9J SDS-MAX KIRICI

LİSTE FİYATI: 861,00 €

### D25899K

Giriş Gücü	1500W
Maksimum Darbe Gücü	19.5 J
Darbe Gücü (EPTA 05/2009)	17.9 J
Darbe Oranı	2040 dar/dak.
Ağırlık	9.5 kg
Uzunluk x Yükseklik	650 mm x 250 mm
Vibrasyon Değeri	12.0 m/s <sup>2</sup>



## 1700W 27J 13KG SDS -MAX KIRICI

LİSTE FİYATI: 1.094,00 €

### D25911K

Tutucu	SDS Max
Darbe enerjisi	27 J
Yüksüz Hızı	810 1620 dar /dak
Giriş Gücü	1700W
Uzunluk	765mm
Titreşim kontrolü	Evet
Titreşim değeri	6.0 m/s <sup>2</sup>
Motor	Fırçasız
Ağırlık	12.7 kg





**1800W 19KG 41J 28MM HEX KIRICI****LİSTE FİYATI: 1.223,53 €****D25966**

Tutucu	SDS Max
Darbe enerjisi	41 J
Yüksüz Hızı	810 1620 dar /dak
Giriş Gücü	1800W
Uzunluk	765mm
Titreşim kontrolü	Evet
Titreşim değeri	6.0 m/s <sup>2</sup>
Motor	Fırçasız
Ağırlık	12.7 kg

**2100W 62J 28MM HEX KIRICI****LİSTE FİYATI: 1.981,00 €****D25981K**

Giriş Gücü	2100W
Darbe Gücü (EPTA 05/2009)	62 J
Darbe Oranı	960
Çalışma Modu	Kırma
Ağırlık	31 kg
Uzunluk x Yükseklik	780 x 620 mm
Vibrasyon Değeri	4.8 m/s <sup>2</sup>

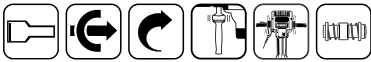











# METAL KESME, TAŞLAMA & POLİSAJ İŞLERİ



**750W 115MM NO-VOLT AVUÇ TAŞLAMA****DWE4036****LİSTE FİYATI: 78,50 €****YENİ ÜRÜN**

Giriş Gücü	750W
Disk Çapı	115 mm
Tetik Tipi	Yandan Tetik
Yüksüz Hızı	11800 dev/dak
Ağırlık	1.5 kg
Maks Kesme Derinliği	31.7 mm

**800W 115MM NO-VOLT AVUÇ TAŞLAMA****DWE4056****LİSTE FİYATI: 94,00 €**

Giriş Gücü	800W
Disk Çapı	115 mm
Tetik Tipi	Yandan Tetik
Yüksüz Hızı	11800 dev/dak.
Mil Bağlantısı	M14
Ağırlık	1.8 kg
Uzunluk x Yükseklik	270 x 80 mm

**900W 115MM NO-VOLT AVUÇ TAŞLAMA****DWE4156****LİSTE FİYATI: 107,00 €**

Giriş Gücü	900W
Disk Çapı	115 mm
Tetik Tipi	Yandan Tetik
Yüksüz Hızı	11800 dev/dak.
Mil Bağlantısı	M14
Ağırlık	2.0 kg
Uzunluk x Yükseklik	270 x 80 mm



**1400W 125MM NO-VOLT AVUÇ TAŞLAMA****LİSTE FİYATI: 161,00 €****DWE4237**

Giriş Gücü	1400W
Disk Çapı	125 mm
Tetik Tipi	Yandan Tetik
Yüksüz Hızı	11500 dev/dak.
Mil Bağlantısı	M14
Ağırlık	2.2 kg
Uzunluk x Yükseklik	285 x 80 mm

**1500W 125MM NO-VOLT AVUÇ TAŞLAMA****LİSTE FİYATI: 208,00 €****DWE4257**

Giriş Gücü	1500W
Disk Çapı	125 mm
Tetik Tipi	Yandan Tetik
Yüksüz Hızı	2800 - 10000 dev/dak.
Mil Bağlantısı	M14
Aşırı Yük Koruması	Evet
Ağırlık	2.6 kg
Uzunluk x Yükseklik	315 x 95 mm

**1700W 125MM NO-VOLT KÖMÜRSÜZ DEVİR AYARLI AVUÇ TAŞLAMA****LİSTE FİYATI: 311,00 €****DWE4357**

Giriş Gücü	1700 W
Disk Çapı	125 mm
Mil Bağlantısı	M14
Ağırlık	2.3 kg





**2200W 180MM BÜYÜK TAŞLAMA****LİSTE FİYATI: 167,00 €****DWE493**

Giriş Gücü	2200W
Disk Çapı	180 mm
Tetik Tipi	Alttan Tetik
Yüksüz Hızı	8500 dev/dak.
Mil Bağlantısı	M14
Ağırlık	5.1 kg
Uzunluk x Yükseklik	484 x 112 mm

**2600W 180MM BÜYÜK TAŞLAMA****LİSTE FİYATI: 229,00 €****DWE497**

Giriş Gücü	2600W
Disk Çapı	180 mm
Tetik Tipi	Alttan Tetik
Yüksüz Hızı	8500 dev/dak.
Mil Bağlantısı	M14
Ağırlık	5.4 kg
Uzunluk x Yükseklik	490 x 145 mm

**2200W 230MM BÜYÜK TAŞLAMA****LİSTE FİYATI: 167,00 €****DWE492**

Giriş Gücü	2200W
Disk Çapı	230 mm
Tetik Tipi	Alttan Tetik
Yüksüz Hızı	6600 dev/dak.
Mil Bağlantısı	M14
Ağırlık	5.2 kg
Uzunluk x Yükseklik	490 x 151 mm



## 2400W 230MM BÜYÜK TAŞLAMA

LİSTE FİYATI: 283,00 €

DWE4559

Giriş Gücü	2400W
Disk Çapı	230 mm
Tetik Tipi	Alttan Tetik
Yüksüz Hızı	6500 dev/dak.
Mil Bağlantısı	M14
Ağırlık	5.7 kg
Uzunluk x Yükseklik	520 x 145 mm



## 2600W 230MM BÜYÜK TAŞLAMA

LİSTE FİYATI: 333,00 €

DWE4579

Giriş Gücü	2600W
Disk Çapı	230 mm
Tetik Tipi	Alttan Tetik
Yüksüz Hızı	6500 dev/dak.
Mil Bağlantısı	M14
Aşırı Yük Koruması	Evet
Ağırlık	5.9 kg
Uzunluk x Yükseklik	520 x 145 mm

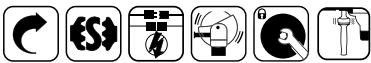



**2200W 355MM PROFİL KESME MAKİNESİ****LİSTE FİYATI: 671,00 €****DW872**

Giriş Gücü	2200W
Yüksüz Hızı	1300 dev/dak.
Disk Çapı / Göbek Çapı	355 mm / 25,4 mm
Maks. Delme Kapasitesi 90°	
[Kare Profil]	100 x 100 mm
[Dikdörtgen Profil]	75 x 130 mm
[L Profil]	92 x 92 mm
[Daire Profil]	130 mm
Maks. Delme Kapasitesi 45°	
[Kare Profil]	79 x 79 mm
[Dikdörtgen Profil]	79 x 123 mm
[L Profil]	56 x 56 mm
[Daire Profil]	79 mm
Ağırlık	22.5 kg
Uzunluk x Yükseklik	520 x 435 mm

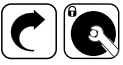

## 450W 6MM KISA KALIPÇI TAŞLAMA

LİSTE FİYATI: 121,00 €

DWE4884

Giriş Gücü	450W
Pens Çapı	6 mm
Tetik Tipi	Yandan Tetik
Yüksüz Hızı	25000 dev/dak.
Maks. Disk Çapı	38 mm
Mil Bağlantısı	M15
Ağırlık	1.6 kg
Uzunluk	356 mm



## 1300W 6MM KÖMÜRSÜZ KALIPÇI TAŞLAMA

LİSTE FİYATI: 278,00 €

DWE4997

Giriş Gücü	1300W
Pens Çapı	6 mm
Tetik Tipi	Yandan Tetik
Yüksüz Hızı	6.200/27.000 dev/dak.
Maks. Disk Çapı	38 mm
Mil Bağlantısı	M14
Ağırlık	2.4 kg
Uzunluk	280 mm



## 1250W 180MM POLİSAJ MAKİNESİ

LİSTE FİYATI: 215,00 €

DWP849X

Giriş Gücü	1250W
Yüksüz Hızı	0-600/0-3500 dev/dak.
Maksimum Aksesuar Çapı	230 mm
Önerilen Aksesuar Çapı	150 - 180 mm
Mil Bağlantısı	M14
Ağırlık	3.0 kg
Uzunluk x Yükseklik	480 x 135 mm









**AHŞAP  
ZIMPARA,  
PLANYA  
& FREZE  
İŞLERİ**



## 600W 82MM PLANYA

**DW680**

**LİSTE FİYATI: 301,00 €**

Giriş Gücü	600W
Yüksüz Hızı	15000 dev/dak.
Maksimum Kesme Derinliği (Ahşap)	2.5 mm
Lamba Derinliği	12 mm
Planya Genişliği	82 mm
Taban Uzunluğu	290 mm
Ağırlık	3.2 kg
Uzunluk x Yükseklik	290 X 170 mm



## 1800W 317MM PLANYA VE KALINLIK MAKİNESİ

**DW733**

**LİSTE FİYATI: 1.173,00 €**

Giriş Gücü	1800W
Yüksüz Hızı	10000 dev/dak.
Maksimum Kapasite	64 - 317 mm (Genişlik)
Maksimum Kesme Derinliği (Ahşap)	3.2 mm
Maksimum Planya Derinliği	2 mm
Maksimum Kalınlık Kapasitesi	152 mm (Yükseklik)
Besleme Oranı	8 m/dak.
Aşırı Yük Koruması	Evet
Ağırlık	33.6 kg
Uzunluk x Yükseklik	520 x 445 mm



## 2100W TEZGAH TİPİ PLANYA VE KALINLIK MAKİNESİ

**D27300**

**LİSTE FİYATI: 2.730,00 €**

Giriş Gücü	2100W
Yüksüz Hızı	6200 dev/dak.
Maksimum Kapasite	260 mm
Maksimum Kesme Derinliği (Ahşap)	4 mm
Maksimum Planya Derinliği	3 mm
Maksimum Kalınlık Kapasitesi	160 mm
Besleme Oranı	5 m/dak.
Planya Tezgah Genişliği	1000 x 260 mm
Kalınlık Tezgah Ölçüsü	500 x 250 mm
Başlangıç Güvenliği	Evet
Aşırı Yük Koruması	Evet
Ağırlık	53 kg
Uzunluk x Yükseklik	1050 x 950 mm



## 230W 92X182MM TİTREŞİMLİ ZIMPARA

LİSTE FİYATI: 138,00 €

DWE6411



Giriş Gücü	230W
Titreşim Sayısı	14,000 tit/dak.
Yörünge Çapı	1.6 mm
Zımpara Ölçüsü	140 x 115 mm
Ağırlık	1.28 kg
Uzunluk x Yükseklik	160 x 135 mm



AHŞAP ZIMPARA, PLANYA VE FREZE İŞLERİ

## 280W 125MM EKSANTRİK ZIMPARA

LİSTE FİYATI: 118,00 €

DWE6423



Giriş Gücü	280W
Devir Ayarlı	Evet
Titreşim Sayısı	8,000-12,000 tit/dak.
Yörünge Çapı	2.6 mm
Zımpara Ölçüsü	ø125 mm
Ağırlık	1.28 kg
Uzunluk x Yükseklik	170 x 140 mm



## 900W 8MM KOMPAKT DALMA FREZE

LİSTE FİYATI: 362,00 €

D26200



Giriş Gücü	900W
Yüksüz Hızı	16000-27000 dev/dak.
Devir Ayarlı	Evet
Pens Ölçüsü	6-8 mm (ya da 1/4")
Derinlik Hareketi	55 mm
Maksimum Kesici Çapı	30 mm
Ağırlık	1.9 kg
Uzunluk x Yükseklik	120 x 200 mm





## 900W 8MM EL FREZESİ

LİSTE FİYATI: 430,00 €

### D26203

Giriş Gücü	900W
Yüksüz Hızı	16000-27000 dev/dak.
Devir Ayarlı	Evet
Pens Ölçüsü	6-8 mm
Derinlik Hareketi	55 mm
Maksimum Kesici Çapı	30 mm
Ağırlık	2.9 kg
Uzunluk x Yükseklik	110 x 270 mm



## 900W EL FREZESİ 2 ADET HASSAS AYARLI PARALEL KESME KILAVUZU

LİSTE FİYATI: 523,00 €

### D26204K

Giriş Gücü	900W
Yüksüz Hızı	16000-27000 dev/dak.
Devir Ayarlı	Evet
Pens Ölçüsü	6-8 mm (ya da 1/4")
Derinlik Hareketi	55 mm
Maksimum Kesici Çapı	30 mm
Ağırlık	2.9 kg
Uzunluk x Yükseklik	110 x 270 mm

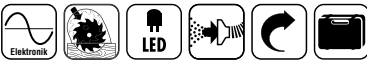

## 2300W 12.7MM FREZE

LİSTE FİYATI: 622,00 €

### DWE625

Giriş Gücü	2300W
Yüksüz Hızı	9000-22000 dev/dak.
Devir Ayarlı	Evet
Pens Ölçüsü	6-12.7 mm
Derinlik Hareketi	80 mm
Maksimum Kesici Çapı	50 mm
Ağırlık	6.1 kg
Uzunluk x Yükseklik	146 x 313 mm



## 1800W ISI TABANCASI

D26411

LİSTE FİYATI: 74,00 €

Giriş Gücü	1800W
Çalışma Sıcaklığı	50-400 / 50-600 °C
Hava Akımı	250 / 450 lt/dak.
Ağırlık	0.80 kg
Uzunluk x Yükseklik	253 x 210 mm



## 300W ÇOK AMAÇLI MAKİNE

DWE315KT

LİSTE FİYATI: 255,00 €

Giriş Gücü	300W
Salınım Oranı	0 - 22,000 dev/dak.
Salınım Açısı	1.6°
Tetik Tipi	Altan Tetik
Anahtarsız Aksesuar Takma	Evet
Ağırlık	1.475 kg
Uzunluk x Yükseklik	400 x 85 mm



## 600W 100MM GEÇME DÜBEL FREZESİ

DW682K

LİSTE FİYATI: 394,00 €

Giriş Gücü	600W
Yüksüz Hızı	10000 dev/dak.
Maks. Kesme Derinliği	20 mm
Maksimum Kesici Çapı	ø100 mm
Korkuluk Ayarı	0-90 °
Ağırlık	3.0 kg
Uzunluk x Yükseklik	320 x 150 mm









# TESTERELEK



## 1500W 190MM DAİRE TESTERE

LİSTE FİYATI: 151,00 €

### DWE5615

Giriş Gücü	1500W
Yüksüz Hızı	5500 dev/dak.
Bıçak Çapı	190 mm
Bıçak Göbek Çapı	30 mm
Maksimum Kesme Derinliği 90°	68 mm
Maksimum Kesme Derinliği 45°	48 mm
Ağırlık	4.0 kg



## 1750W 235X30MM DAİRE TESTERE

LİSTE FİYATI: 453,00 €

### D23700

Giriş Gücü	1750W
Yüksüz Hızı	4700 dev/dak.
Bıçak Çapı	235 mm
Bıçak Göbek Çapı	30 mm
Maksimum Kesme Derinliği 90°	86 mm
Maksimum Kesme Derinliği 45°	62 mm
Ağırlık	8.2 kg
Uzunluk x Yükseklik	430 x 290 mm



## 1300W 165MM DALMA TESTERE

LİSTE FİYATI: 557,00 €

### DWS520KT

Giriş Gücü	1300W
Yüksüz Hızı	1750 - 4200 dev/dak.
Bıçak Çapı	165 mm
Bıçak Göbek Çapı	20 mm
Maksimum Kesme Derinliği 90°	59 mm
Maksimum Kesme Derinliği 90° [kılavuz ile]	55 mm
Maksimum Kesme Derinliği 45°	44 mm
Maksimum Kesme Derinliği 45° [kılavuz ile]	40 mm
Ağırlık	5.1 kg
Uzunluk x Yükseklik	303 x 265 mm



## 1,5M TRACKSAW™ KILAVUZ RAY

LİSTE FİYATI: 108,00 €

### DWS5022

Ürün Boyutları	49 x 30 x 12 cm
Ağırlık	2.5 kg



- Sıfır boşluklu TrackSaw™ kesme sistemi hassas, düz kıymıksız bir kesim sağlar
- Her iki yönde mükemmel düz kesimler için TrackSaw™ çift kenarlı ray

## 650W 85MM DEKUPAJ TESTERE

LİSTE FİYATI: 109,00 €

### DWE349

Giriş Gücü	650W
Yüksüz Hızı	500-3200 dev/dak.
Derinlik Hareketi	20 mm
Maksimum Kesme Derinliği (Ahşap)	85 mm
Maksimum Kesme Derinliği (Çelik)	10 mm
Maksimum Kesme Derinliği (Alüminyum)	20 mm
Pandül Ayarı	3
Anahtarsız Bıçak Değişimi	Evet
Ağırlık	2.4 kg
Uzunluk x Yükseklik	208 x 209 mm



## 1100W 280MM TİLKİ KUYRUĞU TESTERE

LİSTE FİYATI: 229,00 €

### DWE305PK

Giriş Gücü	1100W
Yüksüz Hızı	0-2800 dev/dak.
Derinlik Hareketi	29 mm
Maks. Kesme Kapasitesi (Ahşap)	280 mm
Maks. Kesme Kapasitesi (Çelik & Boru)	100 mm
Maks. Kesme Kapasitesi (Plastik)	130 mm
Ağırlık	3.5 kg
Uzunluk x Yükseklik	435 x 178 mm





## 1700W 430MM PALALI TESTERE

LİSTE FİYATI: 727,00 €

### DWE397

Giriş Gücü	1700W
Yüksüz Hızı	3000 dev/dak.
Derinlik Hareketi	40 mm
Bıçak Uzunluğu	430 mm
Ağırlık	5.5 kg
Uzunluk x Yükseklik	918 x 219 mm



## 1650W 250MM GÖNYE TESTERE

LİSTE FİYATI: 390,00 €

### DW714

Giriş Gücü	1650W
Bıçak Hızı	4600 dev/dak.
Bıçak Çapı	250 mm
Bıçak Göbek Çapı	30 mm
Zıvana Kapasitesi	48/0 °
Gönye Kapasitesi [Sağ/Sol]	52/47 °
Kesme Kapasitesi 90°/90° (G x Y)	130 x 68 mm
Kesme Kapasitesi 90°/45° (G x Y)	130 x 40 mm
Kesme Kapasitesi 45°/90° (G x Y)	91 x 68 mm
Maksimum Kesme Kapasitesi 45°/45°	91 x 40 mm
Maks. Kesme Derinliği [Testereler]	89 mm
Ağırlık	13.1 kg
Uzunluk x Yükseklik	600 x 425 mm



## 1850W 250MM GÖNYE TESTERE

LİSTE FİYATI: 803,00 €

### DWS778

Giriş Gücü	1850W
Bıçak Hızı	4300 dev/dak.
Bıçak Çapı	250 mm
Bıçak Göbek Çapı	30 mm
Zıvana Kapasitesi	48 °
Gönye Kapasitesi [Sağ/Sol]	50 ° /50 °
Kesme Kapasitesi 90°/90° (G x Y)	305 x 58 mm, 305 x 85 mm
Kesme Kapasitesi 90°/45° (G x Y)	305 x 58 mm, 305 x 58 mm
Kesme Kapasitesi 45°/90° (G x Y)	215 x 85 mm, 215 x 85 mm
Maksimum Kesme Kapasitesi 45°/45°	215 x 58 mm
Maks. Kesme Derinliği [Testereler]	85 mm
Ağırlık	17.2 kg
Uzunluk x Yükseklik	615 x 390 mm



## 1675W 305MM GÖNYE TESTERE

LİSTE FİYATI: 1.229,00 €

### DWS780

Giriş Gücü	1675W
Bıçak Hızı	1900 - 3800 dev/dak.
Bıçak Çapı	305 mm
Bıçak Göbek Çapı	30 mm
Zıvana Kapasitesi	49 °
Gönye Kapasitesi [Sağ/Sol]	60 / 50 °
Kesme Kapasitesi 90°/90° (G x Y)	345 x 76 mm
Kesme Kapasitesi 90°/45° (G x Y)	244 x 76 mm
Kesme Kapasitesi 45°/90° (G x Y)	268 x 63 mm
Maksimum Kesme Kapasitesi 45°/45°	212 x 76 mm
Maks. Kesme Derinliği [Testereler]	170 mm
Ağırlık	24.8 kg
Uzunluk x Yükseklik	770 x 396 mm



## 1600W 305MM GÖNYE KESME

LİSTE FİYATI: 1.157,00 €

### D27113

Giriş Gücü	1600W
Bıçak Hızı	3300 dev/dak.
Bıçak Çapı	305 mm
Bıçak Göbek Çapı	30 mm
Zıvana Kapasitesi	48 °
Gönye Kapasitesi [Sağ/Sol]	50 ° /50 °
Kesme Kapasitesi 90°/90° (G x Y)	160 x 85 mm
Kesme Kapasitesi 90°/45° (G x Y)	110 x 85 mm
Kesme Kapasitesi 45°/90° (G x Y)	160 x 55 mm
Maksimum Kesme Kapasitesi 45°/45°	110 x 55 mm
Maks. Kesme Derinliği [Testereler]	51 mm
Ağırlık	19.5 kg
Uzunluk x Yükseklik	500 x 485 mm



## 1500W 305MM GÖNYE KESME

LİSTE FİYATI: 1.339,00 €

### D27111

Giriş Gücü	1500W
Bıçak Hızı	3000 dev/dak.
Bıçak Çapı	305 mm
Bıçak Göbek Çapı	30 mm
Zıvana Kapasitesi	48 °
Gönye Kapasitesi [Sağ/Sol]	60/50 °
Kesme Kapasitesi 90°/90° (G x Y)	220 x 90 mm
Kesme Kapasitesi 90°/45° (G x Y)	220 x 62 mm
Kesme Kapasitesi 45°/90° (G x Y)	155 x 90 mm
Maksimum Kesme Kapasitesi 45°/45°	155 x 62 mm
Maks. Kesme Derinliği [Testereler]	51 mm
Ağırlık	26.5 kg
Uzunluk x Yükseklik	580 x 710 mm





## 2000W 250MM TEZGAH TESTERE

LİSTE FİYATI: 916,00 €

DWE7492

Giriş Gücü	2000W
Bıçak Hızı	4800 dev/dak.
Bıçak Çapı	250 mm
Bıçak Göbek Çapı	30 mm
Zıvana Kapasitesi	-3°'den 48°'ye
Maks. Kesme Derinliği [sağ / sol]	825 x 558 mm
Maksimum Kesme Derinliği 90°	77 mm
Maksimum Kesme Derinliği 45°	55 mm
Tezgah Ölçüsü	680x650 mm
Ağırlık	26.5 kg
Uzunluk x Yükseklik	577 x 425 mm



## 1300W 110MM SULU SERAMİK KESME MAKİNESİ

LİSTE FİYATI: 205,00 €

DWC410

Giriş Gücü	1300W
Bıçak Çapı	110 mm
Bıçak Göbek Çapı	20 mm
Yüksüz Hızı	13000 dev/dak.
Maksimum Kesme Derinliği 90°	34 mm
Maksimum Kesme Derinliği 45°	28 mm
Ağırlık	3.0 kg
Uzunluk x Yükseklik	252 x 166 mm



## 1600W 250MM SERAMİK KESME MAKİNESİ

LİSTE FİYATI: 1.284,00 €

D36000

Giriş Gücü	1600W
Bıçak Çapı	250 mm
Bıçak Göbek Çapı	25.4 mm
Bıçak Kalınlığı	1.5 mm
Yüksüz Hızı	4200 dev/dak.
Maksimum Kesme Derinliği	80 mm
Ağırlık	45 kg
Uzunluk x Yükseklik	1600 X 584 MM









**STANLEY®**

**ELEKTRİKLİ  
EL ALETLERİ**

# İÇİNDEKİLER

ŞARJLI SÜPÜRGELER	92
ŞARJLI SÜPÜRGELER	92

ŞARJLI EL ALETLERİ	93
DARBELİ-DARBESİZ MATKAP	94-96
KÖMÜRLÜ MATKAP (AKÜSÜZ)	96
KÖMÜRSÜZ SDS+ DARBELİ MATKAP	97
SOMUN SIKMA (AKÜSÜZ)	97
DEKUPAJ TESTERE (AKÜSÜZ)	98
AVUÇ TAŞLAMA (AKÜSÜZ)	98
AKÜLÜ DAİRE TESTERE	98
ZIMPARA (AKÜSÜZ)	99
KÖMÜRSÜZ DARBELİ MATKAP VE SDS+ KIRICI	99
KÖMÜRSÜZ DARBELİ MATKAP VE SOMUN SIKMA	99

AKÜLER VE ŞARJ CİHAZLARI	100
AKÜLER	100
ŞARJ CİHAZLARI	100

MATKAPLAR VE VİDALAMA MAKİNELERİ	101
DARBELİ MATKAPLAR	102

BETON KIRMA İŞLERİ	103
SDS-MAX KIRICILAR	104

METAL KESME, TAŞLAMA VE POLİSAJ İŞLERİ	105
AVUÇ TAŞLAMALAR	106
POLİSAJ MAKİNELERİ	107
PROFİL KESME MAKİNESİ	107

AHŞAP ZIMPARA, PLANYA VE FREZE İŞLERİ	108
TİTREŞİMLİ ZIMPARA MAKİNELERİ	109
EKSANTRİK ZIMPARA MAKİNELERİ	109
SICAK HAVA TABANCASI	110
TANK ZIMPARA MAKİNESİ	110
FREZE MAKİNESİ	110
PLANYA MAKİNESİ	111
LAMİNANT DÜZELTİCİ	111

TESTERELER	112
DEKUPAJ TESTERE	113
TİLKİ KUYRUĞU TESTERE	113
DAİRE TESTERE	113
GÖNYE TESTERE	114
TEZGAH TESTERE	114





# STANLEY FATMAX®



**V20**  
LITHIUM ION

**KABLOSUZ ÜRÜN GRUBU  
ŞARJLI EL ALETLERİ**

TR.STANLEYTOOLS.GLOBAL

# V20 GÜCÜ\* İLE DAHA FAZLA VERİMLİLİK

18V STANLEY® FATMAX® V20 lityum iyon kablosuz sistem çözümleri geniş ürün portföyü ile çok daha fazla alanda, verimli iş sonuçları çıkarabilmenizi sağlar.



## PROFESYONEL DÜZEYDE BATARYA HÜCRELERİ

Yeni ve geliştirilmiş bataryalarımız, daha fazla güç için daha düşük dirençli profesyonel sınıf 18650 tipi Samsung batarya hücrelerinden yapılmıştır.

## ÜRETİM HATTINDA TAM OTOMASYON

Yüksek kaliteli ve uzun ömürlü kullanım için steril koşullarda tam otomatik montaj ile üretilmektedir.

## FARKLI SICAKLIK KOŞULLARINA KARŞI KORUMALI

V20 bataryalar -30°C'dan +75°C 'e kadar olan farklı sıcaklık koşullarına karşı korumalıdır. Hafıza etkisi bulunmamaktadır.

## TEST EDİLMİŞTİR

Bataryalarımız onay sürecinin bir parçası olarak nem, termal şok, düşme ve titreşim testlerine tabidir.



## MAKİNE ÖZELLİKLERİ



SAĞ - SOL



YUMUŞAK BAŞLANGIÇ



ELEKTRONİK DEĞİŞKEN HIZ KONTROLÜ



SERVİS GÖSTERGESİ



GÜVENLİK DEBRİYAJI



MİL KİLİDİ



TAŞIMA ÇANTASI



2 AKÜ



AKÜ ŞARJ SÜRESİ



YÜKSÜZ HIZ



MAKS. KAPASİTE



ANAHTARSIZ MANDREN



ANAHTARLI MANDREN



HEX ANAHTARSIZ UÇ TUTUCU



SDS-PLUS GİRİŞ



SDS-MAX GİRİŞ



HEX UÇ TUTUCU



KARIŞTIRICI UÇ ÖLÇÜSÜ



PENS ÖLÇÜSÜ



İKİ MOD



İKİ MOD



ÜÇ MOD



KIRICI MODU



ANTİ VİBRASYON TUTAMAK



MAKS. KAPASİTE



MAKS. KAPASİTE



MAKS. KAPASİTE



MAKS. KAPASİTE



YÜKSÜZ STROK ORANI



STROK UZUNLUĞU



PANDÜL AYARI



ANAHTARSIZ BİÇAK DEĞİŞİMİ



ANAHTARSIZ AÇI AYARI



AÇI KAPASİTESİ



TOZ KONTROLÜ



DİKEY MENGENE



MAKSİMUM PLANYA DERİNLİĞİ



TALAŞ DERİNLİĞİ



DÖNME HIZI



MAKS. KAPASİTE



MAKS. KAPASİTE



AVUÇ İÇİ TASARIM



ÇALIŞMA SICAKLIĞI



SICAK HAVA AKIŞI



ÜFLEME HAVA AKIŞI



ALET AĞIRLIĞI

# ŞARJLI SÜPÜRGELELER





## 18V FATMAX® V20 18V KABLOSUZ EL SÜPÜRGESİ

LİSTE FİYATI: 83,00 €

SFMCVH001B

YENİ ÜRÜN

Volt	18V
Hava Akışı	1,300 L/min
Emiş Gücü	45 air watts
Filtreleme	2 aşamalı
Toz Haznesi Kapasitesi	500 ml
Ağırlık (Bataryasız)	1.0 kg
Çalışma Süresi	16 min (2.0Ah)
Aksesuarlar	Dar Alan Başlığı



## 18V FATMAX® V20 18V KABLOSUZ DİKEY SÜPÜRGE

LİSTE FİYATI: 310,00 €

SFMCVS001D1

YENİ ÜRÜN

Volt	18V
Akü Kapasitesi	1 x 2.0 Ah
Hava Akışı	1,300 L/min
Şarj Süresi	1 saat
Çalışma Süresi (Max)	60 min (2.0Ah)
Emiş Gücü	40 air watts
Değişken Hız Ayarı	3
Toz Haznesi Kapasitesi	750 ml
Ağırlık (Bataryasız)	3.1 kg
LED IŞIK	EYET



# ŞARJLI EL ALETLERİ





## 18V 1.5AH V20 LİTYUM ÇİFT AKÜLÜ KÖMÜRSÜZ DARBESİZ MATKAP

LİSTE FİYATI: 225,00 €

### SBD710C2K

Akü Voltajı	18V
Akü Tipi	V20 Li-ion
Akü Kapasitesi	1.5 Ah
Maksimum Tork	60 Nm
Yüksüz Hızı	0-600/1900 dev/dak.
Mandren Kapasitesi	13 mm
Maks. Delme Kapasitesi (Ahşap)	35 mm
Maks. Delme Kapasitesi (Metal)	13 mm
Koli Adedi	3
Ağırlık	1.2 kg (batarya hariç)



**V20**  
LITHIUM ION

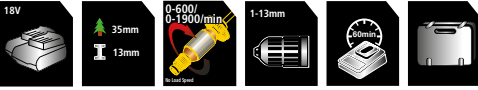

## 18V 1.5AH V20 LİTYUM ÇİFT AKÜLÜ KÖMÜRSÜZ DARBELİ MATKAP

LİSTE FİYATI: 240,00 €

### SBD715C2K

Akü Voltajı	18V
Akü Tipi	V20 Li-ion
Akü Kapasitesi	1.5 Ah
Maksimum Tork	60 Nm
Yüksüz Hızı	0-600 / 0-1.900 dev/dak.
Mandren Kapasitesi	13 mm
Maks. Delme Kapasitesi (Ahşap)	30 mm
Maks. Delme Kapasitesi (Metal)	13 mm
Maks. Delme Kapasitesi (Duvar)	13 mm
Koli Adedi	3
Ağırlık	1.2 kg (batarya hariç)



**V20**  
LITHIUM ION

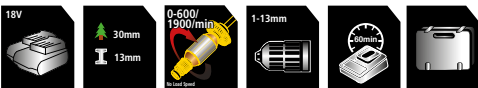

## 18V 1.5AH V20 LİTYUM ÇİFT AKÜLÜ DARBELİ MATKAP

LİSTE FİYATI: 175,16 €

### SCD711C2K

Akü Voltajı	18V
Akü Tipi	V20 Li-ion
Akü Kapasitesi	1.5 Ah
Maksimum Tork	50 Nm
Yüksüz Hızı	0 - 400 / 1.500 dev/dak.
Mandren Kapasitesi	13 mm
Maks. Delme Kapasitesi (Ahşap)	35 mm
Maks. Delme Kapasitesi (Metal)	13 mm
Koli Adedi	3
Ağırlık	1.3 kg (batarya hariç)



**V20**  
LITHIUM ION

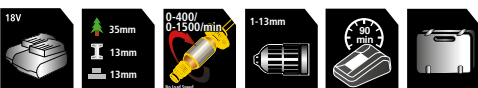

## 18V 2.0AH V20 LİTYUM ÇİFT AKÜLÜ DARBESİZ MATKAP

LİSTE FİYATI: 215,00 €

### SCD700D2K

Akü Voltajı	18V
Akü Tipi	V20 Li-ion
Akü Kapasitesi	2.0 Ah
Maksimum Tork	50 Nm
Yüksüz Hızı	0-400 /1.500 dev/dak.
Mandren Kapasitesi	13 mm
Maks. Delme Kapasitesi (Ahşap)	35 mm
Maks. Delme Kapasitesi (Metal)	13 mm
Koli Adedi	4
Ağırlık	1.2 kg (batarya hariç)



V20  
LITHIUM ION

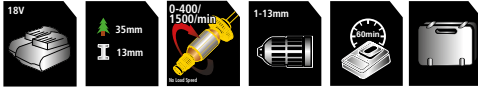

## 18V 2.0AH V20 LİTYUM ÇİFT AKÜLÜ KÖMÜRSÜZ DARBELİ MATKAP

LİSTE FİYATI: 256,00 €

### SBD715D2K

Akü Voltajı	18V
Akü Tipi	V20 Li-ion
Akü Kapasitesi	2.0 Ah
Darbe Oranı	0-32300 dar/dak.
Maksimum Tork (Sert)	60 Nm
Yüksüz Hızı	0-600/0-1.900 dev/dak.
Mandren Kapasitesi	13 mm
Maks. Delme Kapasitesi (Ahşap)	30 mm
Maks. Delme Kapasitesi (Metal)	13 mm
Maks. Delme Kapasitesi (Duvar)	13 mm
Koli Adedi	3
Ağırlık	1.5 kg (batarya hariç)



V20  
LITHIUM ION

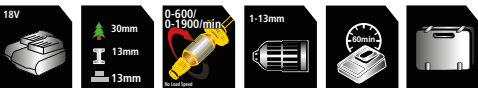

## 18V 2.0AH V20 LİTYUM ÇİFT AKÜLÜ DARBELİ MATKAP

LİSTE FİYATI: 240,00 €

### SCD718D2K

Akü Voltajı	18V
Akü Tipi	V20 Li-ion
Akü Kapasitesi	2.0 Ah
Maksimum Tork	50 Nm
Yüksüz Hızı	0-400/1.500 dev/dak.
Mandren Kapasitesi	13 mm
Maks. Delme Kapasitesi (Ahşap)	35 mm
Maks. Delme Kapasitesi (Metal)	13 mm
Koli Adedi	3
Ağırlık	1.3 kg (batarya hariç)



V20  
LITHIUM ION

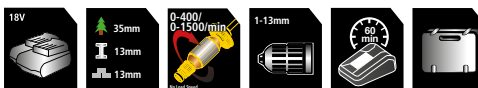



## 18V V20 KÖMÜRSÜZ DARBELİ MATKAP (AKÜSÜZ)

LİSTE FİYATI: 129,00 €

### SBD715B



Akü Voltajı	18V
Akü Tipi	V20 Li-ion
Akü Kapasitesi	Aküsz
Darbe Oranı	0-32300 dar/dak.
Maksimum Tork (Sert)	60 Nm
Yüksüz Hızı	0-600/0-1.900 dev/dak.
Mandren Kapasitesi	13 mm
Maks. Delme Kapasitesi (Ahşap)	30 mm
Maks. Delme Kapasitesi (Metal)	13 mm
Maks. Delme Kapasitesi (Duvar)	13 mm
Ağırlık	1.5 kg

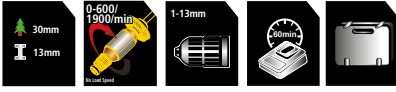

**V20**  
LITHIUM ION

## 18V V20 KÖMÜRLÜ DARBELİ MATKAP (AKÜSÜZ)

LİSTE FİYATI: 107,00 €

### SCD718B



Akü Voltajı	18V
Akü Tipi	V20 Li-ion
Akü Kapasitesi	Aküsz
Maksimum Tork	50 Nm
Yüksüz Hızı	0-400/1.500 dev/dak.
Mandren Kapasitesi	13 mm
Maks. Delme Kapasitesi (Ahşap)	35 mm
Maks. Delme Kapasitesi (Metal)	13 mm
Ağırlık	1.3 kg

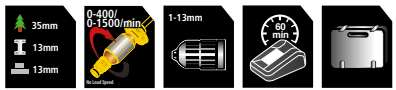

**V20**  
LITHIUM ION

## 18V V20 KÖMÜRLÜ MATKAP (AKÜSÜZ)

LİSTE FİYATI: 79,00 €

### SCD700B



Akü Voltajı	18V
Akü Tipi	V20 Li-ion
Akü Kapasitesi	Aküsz
Maksimum Tork	50 Nm
Yüksüz Hızı	0-400 /1.500 dev/dak.
Mandren Kapasitesi	13 mm
Maks. Delme Kapasitesi (Ahşap)	35 mm
Maks. Delme Kapasitesi (Metal)	13 mm
Ağırlık	1.2 kg

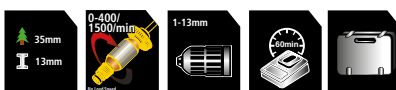

**V20**  
LITHIUM ION

**18V FATMAX® V20 KÖMÜRSÜZ SDS+ DARBELİ MATKAP(AKÜSÜZ)****LİSTE FİYATI: 198,00 €****SFMCH900B**

Giriş Gücü	18V
Yüksüz Devir Hızı	1500 dev/dak
Maks. Tork	30 Nm
Maks Delme Kapasitesi	
Ahşap	40 mm
Metal	13 mm
Beton	30 mm
Darbe Oranı	5500 dar/dak
Darbe Gücü	2 J

**V20**  
LITHIUM ION**18V FATMAX® V20 1/2" KÖMÜRSÜZ SOMUN SIKMA (AKÜSÜZ)****LİSTE FİYATI: 120,26 €****SFMCF920B**

Volt Gücü	18V
Darbe Oranı	0-3100 dar/dak
Şarj Süresi	70 dk
Yüksüz Devir Hızı	0-1900 dev/dak
Maks. Tork	373 Nm
Uç Tutucu	1/2"

**V20**  
LITHIUM ION**18V FATMAX® V20 1/2" KÖMÜRSÜZ SOMUN SIKMA (AKÜSÜZ)****LİSTE FİYATI: 216,00 €****SFMCF940B**

Yüksüz Devir Hızı	2000 dev/dak
Maks. Tork	949 Nm
Uç Tutucu	1/2"

**V20**  
LITHIUM ION



## 18V FATMAX® V20 KÖMÜRSÜZ DEKUPAJ TESTERE (AKÜSÜZ)

LİSTE FİYATI: 182,00 €

SFMCS650B

Akü Voltajı	18V
Akü Tipi	Li-Ion
Akü Kapasitesi	4.0 Ah
Yüksüz Hızı	0-3200 dev/dak
Eğim Kapasitesi	45°



V20  
LITHIUM ION

## 18V FATMAX® V20 AVUÇ TAŞLAMA (AKÜSÜZ)

LİSTE FİYATI: 82,00 €

SFMCG400B

Disk Çapı	125 mm
Akü Voltajı	18V
Yüksüz Hızı	9000 dev/dak
Mil Bağlantısı	M14



V20  
LITHIUM ION

## 18V FATMAX® V20 125MM KÖMÜRSÜZ AVUÇ TAŞLAMA (AKÜSÜZ)

LİSTE FİYATI: 166,00 €

SFMCG700B

Volt Gücü	18V
Yüksüz Hızı	0-8,000 dev/dak
Mil Bağlantısı	M14
Disk Çapı	125 mm
Ağırlık	1.8 kg



V20  
LITHIUM ION

## 18V STANLEY® FATMAX® V20 AKÜLÜ DAİRE TESTERE

LİSTE FİYATI: 160,00 €

SFMCS500B

Voltaj Gücü	18 V
Yüksüz Hızı	0 - 4,000
Bıçak Kalınlığı	165mm
Bıçak Çapı	165mm
Bıçak Ucu genişliği	2mm
Ağırlık	3,4 kg



V20  
LITHIUM ION

## 18V FATMAX® V20 ZIMPARA (AKÜSÜZ)

LİSTE FİYATI: 85,00 €

SFMCW221B

Giriş Gücü	18 V
Yüksüz Hızı	0-12000 dev/dak
Titreşim Sayısı	0-24000 tit/dak
Yörünge Çapı	2 mm
Uzunluk x Yükseklik	140 x 100 mm



V20  
LITHIUM ION

ŞARJLI EL ALETLERİ

## 18V FATMAX® V20 KÖMÜRSÜZ DARBELİ MATKAP VE SDS+ KIRICI 1X4AH, 1X2AH AKÜ

LİSTE FİYATI: 285,88 €

SFMCK216MDS

Yüksüz Hızı	1900 dev/dak
Maks. Tork	60 Nm
Darbe Oranı	0-32,000 dar/dak

YENİ ÜRÜN



V20  
LITHIUM ION

## 18V FATMAX® V20 KÖMÜRSÜZ DARBELİ MATKAP VE SOMUN SIKMA 1X4AH LI-ION AKÜ

LİSTE FİYATI: 273,45 €

SFMCK217M1S

Yüksüz Hızı	1900 dev/dak
Maks. Tork	60 Nm
Darbe Oranı	0-32,000 dar/dak

YENİ ÜRÜN



V20  
LITHIUM ION



## AKÜLER VE ŞARJ CİHAZLARI

### AKÜLER



SB201



SB202



SFMCB204



SFMCB202



SFMCB206



SFMCB12D2

### ŞARJ CİHAZLARI



SC121



SC122



SC202



SC200



SFMCB14

Ürün Kodu	Liste Fiyatı
SC200	34,18 €
SFMCB14	55,00 €
SB201	58,00 €
SB202	36,99 €
SFMCB202	69,00 €
SFMCB204	116,00 €
SFMCB206	195,00 €

#### Şarj durumları

	şarj ediliyor	— — — — —	
	full şarj	—————	
	sıcak/soğuk pack	— — — — —	

### AKÜLER / ŞARJ CİHAZLARI

AKÜLER ŞARJ CİHAZLARI	KAT. NO.	SB201	SB202	SFMCB202	SFMCB12D2	SFMCB204	SFMCB206	
	VOLTAJ	18V	18V	18V	18V	18V	18V	
KAT. NO.	VOLTAJ	KAPASİTE	1.5Ah	2.0Ah	2.0Ah	2.0Ah	4.0Ah	6.0Ah
SC121	12V	1.25A						
SC122	12V	1.25A						
SC202	18V	2A						
SC200	18V	2A	45 min	60 min	60 min	60 min	120 min	180 min
SFMCB14	18V	4A	20 min	30 min	30 min	30 min	60 min	90 min

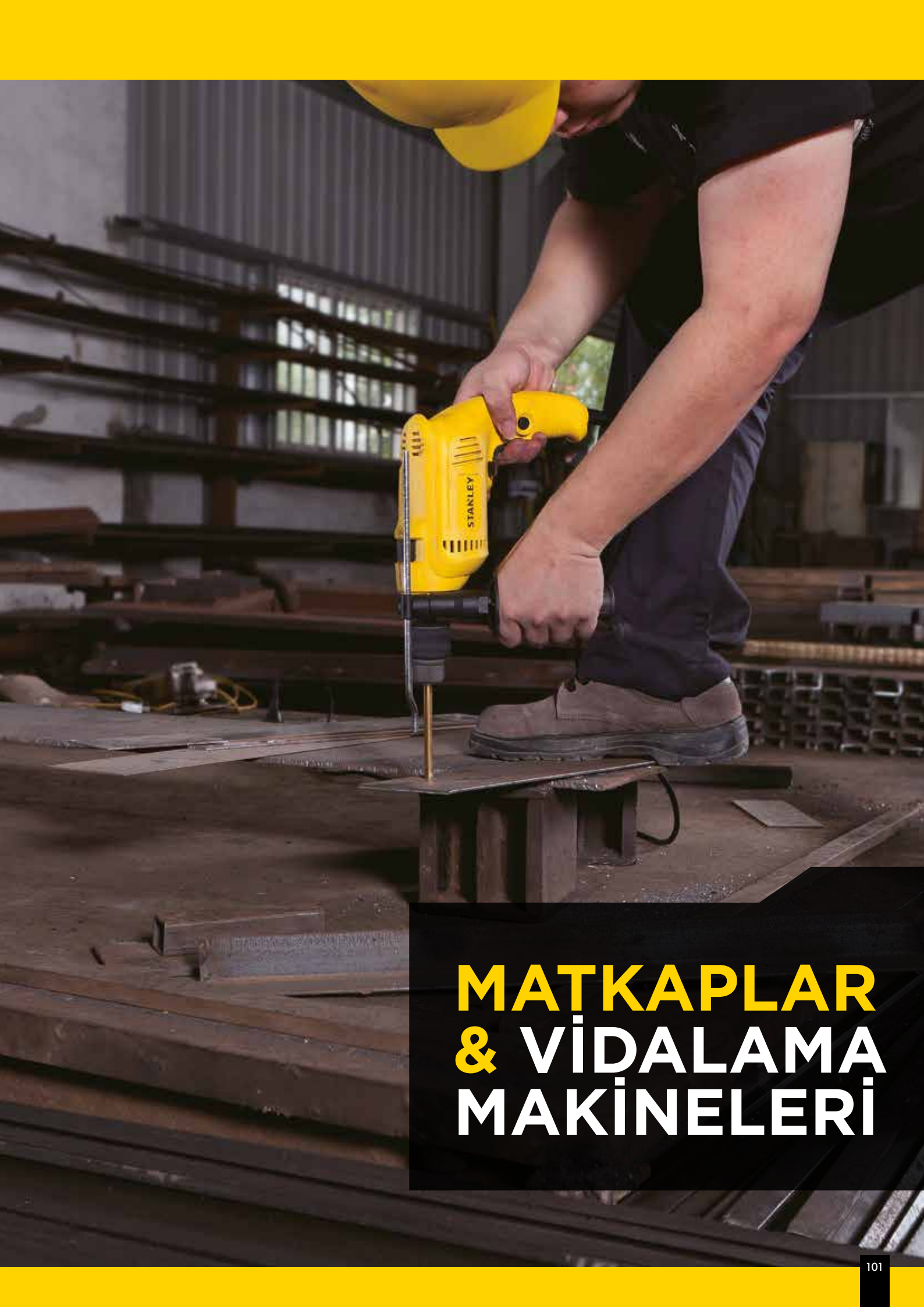

# MATKAPLAR & VIDALAMA MAKİNELERİ



## 700W 13MM DARBELİ MATKAP

LİSTE FİYATI: 90,00 €

### SDH700CK

Giriş Gücü	700 W
Mandren Kapasitesi	1.5-13 mm
Yüksüz Hızı	0-2900 dev/dak
Darbe Hızı	0-49300 dar/dak
Maks. Delim Kapasitesi	0-400/1.500 dev/dak.
Ahşap	30 mm
Metal	13 mm
Duvar	13 mm
Koli Adedi	4
Ağırlık	1.87 kg

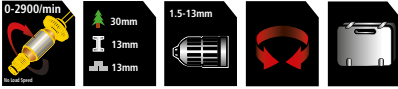



# BETON KIRMA İŞLERİ



## 1010W 8.5J SDS-MAX KIRICI

LİSTE FİYATI: 179,00 €

### STHM5KS

Giriş Gücü	1010 W
Darbe Hızı	2900 dar/dak
Darbe Gücü Max (J)	8.5 J
Darbe Gücü EPTA (J)	8.5 J
Uç Tutucu	SDS-Max
Koli Adedi	2
Ağırlık	6.3 kg



## 1600W 14.7J SDS-MAX KIRICI

LİSTE FİYATI: 343,00 €

### STHM10K

Giriş Gücü	1600 W
Darbe Hızı	900-1890 dar/dak
Darbe Gücü Max (J)	5-25 J
Darbe Gücü EPTA (J)	5-14.7 J
Uç Tutucu	SDS-Max
Koli Adedi	2
Ağırlık	10.5 kg

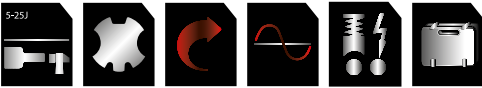

# METAL KESME, TAŞLAMA & POLİSAJ İŞLERİ





## 750W 115MM AVUÇ TAŞLAMA

LİSTE FİYATI: 58,00 €

### SG7115

Giriş Gücü	750W
Yüksüz Hızı	11000 dev/dak.
Maksimum Disk Çapı	115 mm
Mil Ölçüsü	M14
Koli Adedi	8
Ağırlık	1.9 kg

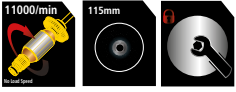

## 900W 115MM AVUÇ TAŞLAMA

LİSTE FİYATI: 80,00 €

### STGS9115

Giriş Gücü	900 W
Yüksüz Hızı	11000 dev/dak
Maks. Disk Çapı	115 mm
Mil Ölçüsü	M14
Koli Adedi	6
Ağırlık	1.8 kg

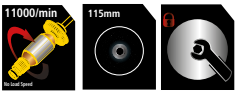

## 1150W 125MM DEĞİŞKEN HIZLI AVUÇ TAŞLAMA

LİSTE FİYATI: 105,00 €

### SGV115

Giriş Gücü	1150 W
Yüksüz Hızı	3000-11000 dev/dak
Maks. Disk Çapı	125 mm
Mil Ölçüsü	M14
Koli Adedi	6
Ağırlık	2 kg



## 1300W 180MM POLİSAJ MAKİNESİ

LİSTE FİYATI: 126,00 €

### SP137

Giriş Gücü	1300 W
Yüksüz Hızı	500-3600 dev/dak
Maks. Disk Çapı	180 mm
Mil Ölçüsü	M14
Koli Adedi	4
Ağırlık	3.2 kg

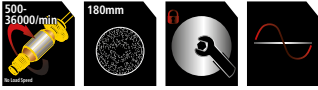

## 2200W 355MM PROFİL KESME MAKİNESİ

LİSTE FİYATI: 209,00 €

### SSC22

Giriş Gücü	2200 W
Yüksüz Hızı	3800 dev/dak
Disk Ölçüsü	355x25.4 mm
Maks. Kesme Kapasitesi 90°	
Kare Profil	115x115 mm
Dikdörtgen Profil	115x130 mm
L Profil	120x120 mm
Yuvarlak Profil	125 mm
Maks. Kesme Kapasitesi 45°	
Kare Profil	98x98 mm
Dikdörtgen Profil	95x105 mm
L Profil	105x105 mm
L Profil	115 mm
Koli Adedi	1
Ağırlık	15.5 kg

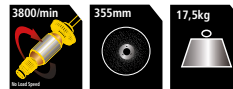



# AHŞAP ZIMPARA, PLANYA & FREZE İŞLERİ



## 280W 93X230MM TİTREŞİMLİ ZIMPARA MAKİNESİ

LİSTE FİYATI: 63,00 €

SS28

Giriş Gücü	280 W
Yüksüz Hızı	14000 tit/dak
Titreşim Çapı	2 mm
Kağıt Ölçüsü	93x230 mm
Taban Ölçüsü	91x185 mm
Koli Adedi	8
Ağırlık	1.5 kg

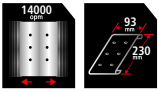

## 310W 115X230MM TİTREŞİMLİ ZIMPARA MAKİNESİ

LİSTE FİYATI: 74,00 €

SSS310

Giriş Gücü	310 W
Yüksüz Hızı	6000-10000 tit/dak
Titreşim Çapı	2 mm
Kağıt Ölçüsü	115 x 280 mm
Taban Ölçüsü	115 x 230 mm
Koli Adedi	4
Ağırlık	2.4 kg

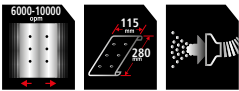

## 300W 125MM EKSANTRİK ZIMPARA MAKİNESİ

LİSTE FİYATI: 77,00 €

SS30

Giriş Gücü	300 W
Yüksüz Hızı	0-13000 tit/dak
Titreşim Çapı	2 mm
Kağıt Ölçüsü	125 mm
Taban Ölçüsü	125 mm
Koli Adedi	8
Ağırlık	1.4 kg

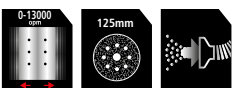



## 2000W SICAK HAVA TABANCASI

LİSTE FİYATI: 54,00 €

### STXH2000

Giriş Gücü	2000 W
Çalışma Sıcaklığı	50-450 / 90-600 °C
Hava Akışı	300/500 l/dak
Koli Adedi	5
Ağırlık	0.8 kg

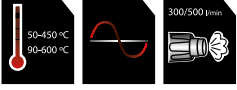

## 900W TANK ZİMPARA MAKİNESİ

LİSTE FİYATI: 117,00 €

### SB90

Giriş Gücü	900 W
Kayış Hızı	240-380 m/dak
Kayış Ölçüsü	76 x 533 mm
Zımparalama Ölçüsü	75 x 130 mm
Koli Adedi	4
Ağırlık	2.76 kg

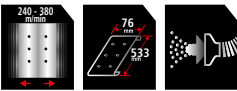

## 1200W 8MM FREZE MAKİNESİ

LİSTE FİYATI: 133,00 €

### SRR1200

Giriş Gücü	1200 W
Freze Strok Hareketi	55 mm
Yüksüz Hızı	8000-27000 dev/dak
Maks. Kesici Çapı	46 mm
Pens Ölçüsü	6/6.35/8 mm
Uzunluk	375 mm
Yükseklik	330 mm
Koli Adedi	2
Ağırlık	3.37 kg



## 750W 2MM PLANYA MAKİNESİ

LİSTE FİYATI: 112,000 €

STPP7502

Giriş Gücü	750 W
Yüksüz Hızı	16500 dev/dak
Talaş Çıkarma	2 mm
Oluk Derinliği	12 mm
Taban Genişliği	290 mm
Planya Genişliği	82 mm
Koli Adedi	2
Ağırlık	2.8 kg

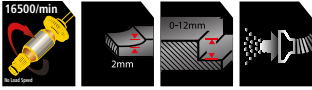

## 550W 6MM LAMİNANT DÜZELTİCİ

LİSTE FİYATI: 101,00 €

ST55

Giriş Gücü	550W
Yüksüz Hızı	35.000 dev/dak.
Pens Ölçüsü	6 mm
Koli Adedi	4





# TESTERELELER

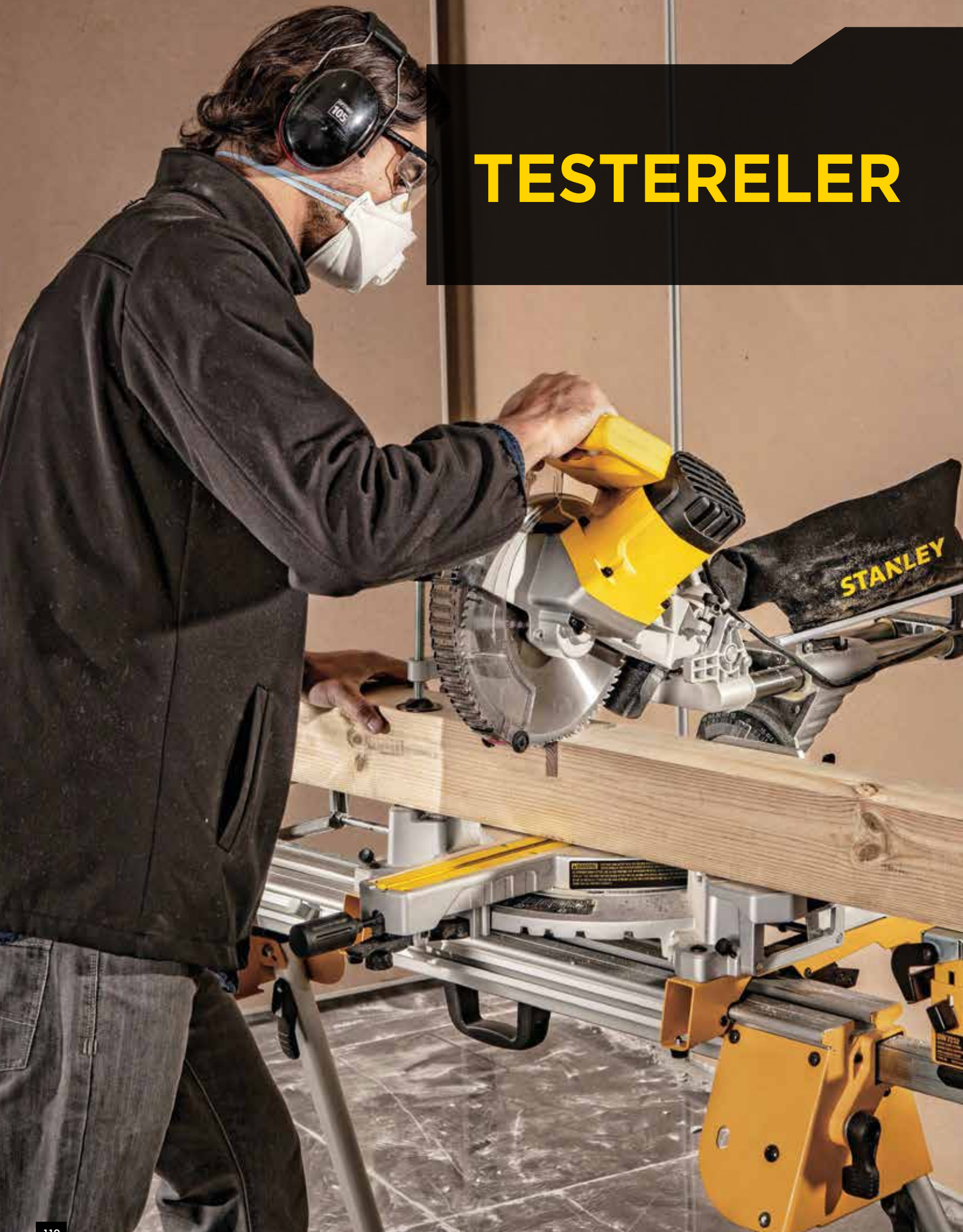

**600W 75MM DEKUPAJ TESTERE****LİSTE FİYATI: 92,00 €****SJ60K**

Giriş Gücü	600 W
Yüksüz Hızı	500-3000 dev/dak
Testere, Strok Uzunluğu	19 mm
Açı Kapasitesi	45°
Pandül Hareketi	Evet
Maks. Kesme Kapasitesi	8
Ahşap	75 mm
Metal	6 mm
Alüminyum	10 mm
Koli Adedi	6
Ağırlık	1.9 kg

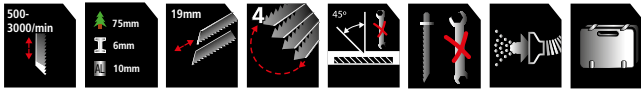
**900W TİLKİ KUYRUĞU TESTERE****LİSTE FİYATI: 160,00 €****SPT900**

Giriş Gücü	900W
Yüksüz Hızı	0-3200 dev/dak.
Derinlik Hareketi	28 mm
Maks. Kesme Kapasitesi (Ahşap)	305 mm
Maks. Kesme Kapasitesi (Metal)	75 mm
Maks. Kesme Kapasitesi (Plastik)	305 mm
Koli Adedi	2
Ağırlık	3.5kg

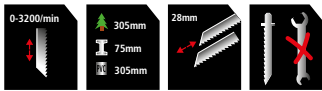
**1600W 190MM DAİRE TESTERE****LİSTE FİYATI: 125,00 €****SC16**

Giriş Gücü	1600 W
Yüksüz Hızı	5500 dev/dak
Testere Çapı	190 mm
Testere Delik Çapı	20/30 mm
Açı Kapasitesi	45°
Maks. Kesme Kapasitesi 90°	65 mm
Maks. Kesme Kapasitesi 45°	50 mm
Koli Adedi	2
Ağırlık	3.9 kg





## 1650W 254MM GÖNYE TESTERE

LİSTE FİYATI: 283,00 €

### SM16

Giriş Gücü	1650W
Yüksüz Hızı	4800 dev/dak.
Bıçak Kalınlığı	2.8 mm
Bıçak Çapı	254 X 30 mm
Gönye Kapasitesi (sağ/sol)	52°/47°
Eğim Kapasitesi (sağ/sol)	0°/45°
Koli Adedi	1
Ağırlık	10.5 kg

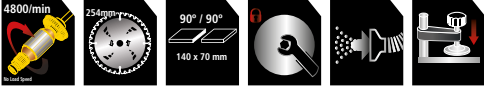

## 1800W 254MM GÖNYE TESTERE

LİSTE FİYATI: 353,00 €

### SM18

Giriş Gücü	1800W
Yüksüz Hızı	4800 dev/dak
Bıçak Kalınlığı	2.8 mm
Bıçak Çapı	254 X 30 mm
Gönye Kapasitesi (sağ/sol)	52°/47°
Eğim Kapasitesi (sağ/sol)	45°/45°
Koli Adedi	1
Ağırlık	18.6 kg

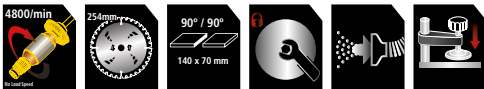

## 1800W 254MM TEZGAH TESTERE

LİSTE FİYATI: 486,00 €

### SST1800

Giriş Gücü	1800 W
Yüksüz Hızı	4800 dev/dak
Testere Çapı	254 mm
Testere Delik Çapı	30 mm
Açı Kapasitesi	45°
Gönye Kapasitesi	30° - 90°
Maks. Kesme Kapasitesi 90°	80 mm
Maks. Kesme Kapasitesi 45°	50 mm
Maks. Tabla Ölçüsü	640*640 mm
Koli Adedi	1
Ağırlık	31.5 kg





**ELEKTRİKLI  
EL ALETLERİ**



# İÇİNDEKİLER

## ŞARJLI EL ALETLERİ 117

3.6V-7.2V TORNAVİDALAR 118-119

10.8V MATKAPLAR 119-120

CRAFTING SERİSİ ÜRÜNLER 121-122

REVIVA 122-123

DARBELİ-DARBESİZ  
MATKAPLAR 124-125

DAİRE TESTERE 126

TİLKİ KUYRUĞU TESTERE 126

DEKUPAJ TESTERE 126

MULTIEVO 127

AKÜLER VE ŞARJ  
CİHAZLARI 128

## MATKAPLAR 129

DARBELİ MATKAPLAR 130

## METAL KESME & TAŞLAMA İŞLERİ 131

AVUÇ TAŞLAMALAR 132-133

## AHŞAP ZIMPARA & PLANYA İŞLERİ 134

ZIMPARALAR 135-138

TANK ZIMPARA 139

ELEKTRİKLİ EĞE 139

PLANYA 139-140

## TESTERELER 141

DAİRE TESTERELER 142

DEKUPAJ TESTERELER 143

ÇOK AMAÇLI TESTERE 143

GÖNYE TESTERE 143

## SICAK HAVA TABANÇALARI 144

SICAK HAVA TABANÇALARI 145

## HAVA KOMPRESÖRLERİ 146

HAVA POMPASI 147



# ŞARJLI EL ALETLERİ





## 3.6V 1.5AH LI-ION VİDALAMA+15 PARÇA AKSESUAR

LİSTE FİYATI: 40,00 €

## KC4815L

Güç	3.6 V
Akü Kapasitesi	1.5 Ah
Yüksüz Hızı	200 dev/dak
Koli Adedi	4
Ağırlık	0.4 kg (batarya hariç)



## 3.6V 1.5AH LI-ION VİDALAMA+7 PARÇA AKSESUAR

LİSTE FİYATI: 42,00 €

## BCRTA01

Akü Voltajı	3.6V
Akü Tipi	Li-ion
Akü Kapasitesi	1.5 Ah
Maksimum Tork	5.5 Nm
Yüksüz Hızı	180 dev/dak.
Uç Tutucu	6 mm
Koli Adedi	4
Ağırlık	0.4 kg (batarya hariç)



## 3.6V 1.5AH LI-ION VİDALAMA+8 PARÇA AKSESUAR

LİSTE FİYATI: 44,00 €

## CS36BST

Akü Voltajı	3.6V
Akü Tipi	Li-ion
Akü Kapasitesi	1.5 Ah
Maksimum Tork (Sert)	5.5 Nm
Yüksüz Hızı	0-180 dev/dak.
Uç Tutucu	6.35 mm (1/4")
Koli Adedi	4
Ağırlık	0.42 kg (batarya hariç)



## 3.6V 1.5AH LI-ION VİDALAMA+27 PARÇA AKSESUAR

LİSTE FİYATI: 42,00 €

### BD40K27

Akü Voltajı	3.6V
Akü Tipi	Li-ion
Akü Kapasitesi	1.5 Ah
Maksimum Tork (Yumuşak)	2.5 Nm
Maksimum Tork (Sert)	5 Nm
Yüksüz Hızı	320 dev/dak.
Uç Tutucu	1/4" (6.35mm)
Ağırlık	0.66 kg (batarya hariç)



## 7.2V 1.5AH LI-ION VİDALAMA

LİSTE FİYATI: 52,00 €

### BDCD8

Akü Voltajı	7.2V
Akü Tipi	Li-ion
Akü Kapasitesi	1.5 Ah
Maksimum Tork (Yumuşak)	8 Nm
Maksimum Tork (Sert)	12 Nm
Yüksüz Hızı	400 dev/dak.
Mandren Kapasitesi	1-10 mm
Koli Adedi	4
Ağırlık	0.62 kg (batarya hariç)



## 10.8V 1.5AH LI-ION ÇİFT AKÜLÜ MATKAP+100 PARÇA AKSESUAR

LİSTE FİYATI: 155,00 €

### BDCDD12BAFC

Akü Voltajı	10.8V
Akü Tipi	Li-ion
Akü Kapasitesi	1.5 Ah
Maksimum Tork (Yumuşak)	12.5 Nm
Maksimum Tork (Sert)	26 Nm
Mandren Kapasitesi	1-10 mm
Yüksüz Hızı	0-550 dev/dak.
Maks. Delme Kapasitesi (Ahşap)	25 mm
Maks. Delme Kapasitesi (Metal)	10 mm
Koli Adedi	4
Ağırlık	0.98 kg (batarya hariç)





## 10.8V 1.5AH LI-ION ÇİFT AKÜLÜ MATKAP

LİSTE FİYATI: 114,00 €

## BDCDD12KB

Akü Voltajı	10.8V
Akü Tipi	Li-ion
Akü Kapasitesi	1.5 Ah
Maks. Tork (Yumuşak)	12.5 Nm
Maks. Tork (Sert)	26 Nm
Yüksüz Hızı	0-550 dev/dak.
Maks. Delme Kap. (Ahşap)	25 mm
Maks. Delme Kap. (Metal)	10 mm
Koli Adedi	4
Ağırlık	0.98 kg (batarya hariç)



## 10.8V 1.5AH LI-ION MATKAP

LİSTE FİYATI: 86,00 €

## BDCDD12K

Akü Voltajı	10.8V
Akü Kapasitesi	1.5 Ah
Maks. Tork Gücü	12.5/26 Nm
Yüksüz Hızı	0-550 dev/dak
Mandren Kapasitesi	1-10 mm
Maks. Delim Kapasitesi	0.45 kg (batarya hariç)
Ahşap	25 mm
Metal	10 mm
Koli Adedi	4
Ağırlık	2.6 kg



## 3,6V HIZLI ŞARJ VİDALAMA

LİSTE FİYATI: 59,00 €

## BCF611SCK

Volt	3.6V
Maksimum Tork (Nm)	5,5
Yüksüz Hızı (dev/dak)	180
Bit Tutucu (mm)	6,35
Şarj Süresi (h)	1

YENİ ÜRÜN



**3.6V 1.5AH CRAFTING SERİSİ YAPIŞTIRMA TABANCASI****LİSTE FİYATI: 43,00 €****BCGL115**

Akü Voltajı	3.6V
Akü Kapasitesi	1.5 Ah
Şarj Tipi	USB-C
Isınma Süresi	20 sn.
Çalışma Süresi	25 dak.
Yapıştırma Çubuğu	7 mm
Aksesuar	20 Yapıştırma Çubuğu
Koli Adedi	4
Ağırlık	0.229 kg (batarya hariç)

**3.6V 1.5AH CRAFTING SERİSİ ZIMBA TABANCASI****LİSTE FİYATI: 67,00 €****BCN115**

Akü Voltajı	3.6V
Akü Kapasitesi	1.5 Ah
Şarj Tipi	USB-C
Aksesuar	500 adet 14mm zımba ve 500 adet çivi
Zımba/Çivi Ölçüsü	6-14 mm/15mm
Koli Adedi	4
Ağırlık	0.9 kg (batarya hariç)

**3.6V 1.5AH CRAFTING SERİSİ MAKAS APARATI****LİSTE FİYATI: 43,00 €****BCSC115**

Akü Voltajı	3.6V
Akü Kapasitesi	1.5 Ah
Şarj Tipi	USB-C
Aksesuar	2 başlıklı (D+O başlık)
Koli Adedi	4
Ağırlık	0.3 kg (batarya hariç)



**3.6V 1.5AH CRAFTING SERİSİ DÖNER MAKAS****LİSTE FİYATI: 46,00 €****BCRC115**

Akü Voltajı	3.6V
Akü Kapasitesi	1.5 Ah
Şarj Tipi	USB-C
Koli Adedi	4
Ağırlık	0.4 kg (batarya hariç)

**3.6V 1.5AH REVIVA VİDALAMA****LİSTE FİYATI: 35,00 €****REVSD4C**

Akü Voltajı	3.6V
Akü Kapasitesi	1.5 Ah
Yüksüz Hızı	180 dev/dak.
Maksimum Tork	5.5 Nm
Koli Adedi	4
Ağırlık	0.68 kg (batarya hariç)

**12V 1.5AH REVIVA DARBESİZ VİDALAMA / MATKAP****LİSTE FİYATI: 56,00 €****REVDD12C**

Akü Voltajı	12V
Akü Kapasitesi	1.5 Ah
Yüksüz Hızı	0-550 dev/dak.
Maksimum Tork (Yumuşak)	12.5 Nm
Maksimum Tork (Sert)	26 Nm
Koli Adedi	4
Ağırlık	0.878 Kg (batarya hariç)





**12V 1.5AH REVIVA DARBELİ VİDALAMA / MATKAP****LİSTE FİYATI: 67,00 €****REVHD12C**

Akü Voltajı	12V
Akü Kapasitesi	1.5 Ah
Yüksüz Hızı	0-1350 dev/dak.
Maksimum Tork (Yumuşak)	12.5 Nm
Maksimum Tork (Sert)	26 Nm
Ağırlık	1.15 kg (batarya hariç)

**12V 1.5AH REVIVA ZIMPARA MAKİNESİ****LİSTE FİYATI: 70,00 €****REVDS12C**

Akü Voltajı	12V
Akü Kapasitesi	1.5 Ah
Yüksüz Hızı	11000 titreşim/dak.
Koli Adedi	4
Ağırlık	0.862 kg (batarya hariç)

**12V 1.5AH REVIVA DEKUPAJ TESTERE****LİSTE FİYATI: 79,00 €****REVJ12C**

Akü Voltajı	12V
Akü Kapasitesi	1.5 Ah
Yüksüz Hızı	0-2800 dev/dak.
Derinlik Hareketi	16 mm
Koli Adedi	4
Ağırlık	1.166 kg (batarya hariç)



## 18V 1.5AH LI-ION ÇİFT AKÜLÜ DARBELİ MATKAP

LİSTE FİYATI: 185,00 €

## BDCHD18KB

Akü Voltajı	18 V
Akü Kapasitesi	1.5 Ah
Maks. Tork Gücü	17.5/40 Nm
Yüksüz Hızı	0-360/0-1400 dev/dak
Darbe Hızı	
Mandren Kapasitesi	1-10 mm
Maks. Delim Kapasitesi	25 mm
Ahşap	25 mm
Metal	10 mm
Duvar	10 mm
Koli Adedi	4
Ağırlık	2.6 kg

18V 1.5AH LI-ION ÇİFT AKÜLÜ DARBELİ MATKAP+  
80 PARÇA AKSESUAR

LİSTE FİYATI: 212,00 €

## BDCHD18BAFC

Akü Voltajı	18 V
Akü Kapasitesi	1.5 Ah
Maks. Tork Gücü	17.5/40 Nm
Yüksüz Hızı	0-360/0-1400 dev/dak
Darbe Hızı	
Mandren Kapasitesi	1-10 mm
Maks. Delim Kapasitesi	25 mm
Ahşap	25 mm
Metal	10 mm
Duvar	10 mm
Koli Adedi	4
Ağırlık	2.6 kg



## 18V 1.5AH LI-ION MATKAP

LİSTE FİYATI: 101,00 €

## BDCDC18

Akü Voltajı	18V
Akü Tipi	Li-ion
Akü Kapasitesi	1.5 Ah
Maksimum Tork (Yumuşak)	10.3 Nm
Maksimum Tork (Sert)	30 Nm
Yüksüz Hızı	0-650 dev/dak.
Mandren Kapasitesi	10 mm
Maks. Delme Kap. (Ahşap)	25 mm
Maks. Delme Kap. (Metal)	10 mm
Koli Adedi	4
Ağırlık	0.78 kg (batarya hariç)



**18V 1.5AH ŞARJLI DARBELİ MATKAP**

LİSTE FİYATI: 127,00 €

**BDCHD18SC1K**

Volt Gücü	18V
Darbe Oranı (dar/dak)	21
Yüksüz Hızı (dev/dak)	0-360/0-1400
Maksimum Tork	17.5/40
Mandren Kapasitesi (mm)	10
Maks. Delme Kapasitesi (mm)	
Ahşap	25
Metal	10
Beton	10
Ağırlık (kg)	0.90 (Batarya ile 1.30)

**YENİ ÜRÜN****18V 1.5AH ÇİFT AKÜLÜ ŞARJLI DARBELİ MATKAP**

LİSTE FİYATI: 137,00 €

**BDCHD18SC2K**

Akü Voltajı	18V
Darbe Oranı (dar/dak)	21
Yüksüz Hızı (dev/dak)	0-360/0-1400
Maksimum Tork	17.5/40
Mandren Kapasitesi (mm)	10.Oca
Maks. Delme Kapasitesi (mm)	
Ahşap	25
Metal	10
Beton	10
Ağırlık (kg)	0.90 (Batarya ile 1.30)

**YENİ ÜRÜN****18V 2.0AH ÇİFT AKÜLÜ DARBELİ MATKAP**

LİSTE FİYATI: 132,26 €

**BCD383D2XK**

Güç	18V
Maks. Tork Gücü	45+ Nm
Yüksüz Hızı	0-400/0-1500 dev/dak
Darbe Hızı	24,000 dar/dak

**YENİ ÜRÜN**



## 18V 1.5AH LI-ION DAİRE TESTERE

LİSTE FİYATI: 163,00 €

## BDCCS18

Akü Voltajı	18V
Akü Tipi	Li-ion
Akü Kapasitesi	1.5 Ah
Yüksüz Hızı	3700 dev/dak.
Bıçak Çapı	140 mm
Bıçak Göbek Çapı	12.7 mm
Açı Kapasitesi	0-45°
Maksimum Kesme Derinliği 90°	43 mm
Maksimum Kesme Derinliği 45°	35 mm
Koli Adedi	2
Ağırlık	2.08 kg (batarya hariç)



## 18V 1.5AH LI-ION TİLKİ KUYRUĞU TESTERE

LİSTE FİYATI: 144,00 €

## BDCR18

Akü Voltajı	18V
Yüksüz Hızı	0 - 3000 dev/dak
Derinlik Hareketi	22 mm
Maks. Kesme Kapasitesi (Ahşap)	305 mm
Koli Adedi	2
Ağırlık	2.4 kg



## 18V 2.0AH LI-ION DEKUPAJ TESTERE

LİSTE FİYATI: 149,00 €

## BDCJS18

Akü Voltajı	18V
Akü Tipi	Li-ion
Akü Kapasitesi	2.0 Ah
Yüksüz Hızı	0-2500 dev/dak.
Derinlik Hareketi	19 mm
Maks. Kesme Kap. (Ahşap)	55 mm
Maks. Kesme Kap. (Metal)	8 mm
Maks. Kesme Kap. (Alüminyum)	20 mm
Anahtarsız Bıçak Değişimi	Evet
Koli Adedi	4
Ağırlık	1.87 kg (batarya hariç)



# BLACK+DECKER MULTIEVO

Multievo® patentli teknolojisi sayesinde farklı aksesuarlarla birlikte kullanıldığında farklı kullanım amacına hizmet eden üst düzey çok amaçlı elektrikli ve şarjlı el aletidir. Sadece aksesuarlarını değiştirerek ürünü darbeli delme, vidalama, zımparalama ve daha bir çok uygulama alanında kullanabilirsiniz.

## 300W 10MM MULTIEVO

MT350K

LİSTE FİYATI: 109,00 €



## 18V 1.5AH ŞARJLI - MULTIEVO

MT218KB

LİSTE FİYATI: 182,00 €



## DARBELİ VİDALAMA APARATI - MULTIEVO

MTIM3

LİSTE FİYATI: 40,00 €



## DARBELİ DELME APARATI - MULTIEVO

MTHD5

LİSTE FİYATI: 47,00 €



## HAVA POMPASI APARATI - MULTIEVO

MTNF9

LİSTE FİYATI: 42,00 €



## DEKUPAJ TESTERE APARATI - MULTIEVO

MTJS1

LİSTE FİYATI: 39,00 €



## EL FREZE APARATI - MULTIEVO

MTRF8

LİSTE FİYATI: 89,00 €



## RASPALAMA APARATI - MULTIEVO

MTOS4

LİSTE FİYATI: 69,00 €



## MAKAS APARATI - MULTIEVO

MTS12

LİSTE FİYATI: 52,00 €



## ZIMPARA APARATI - MULTIEVO

MTSA2

LİSTE FİYATI: 37,00 €



## AKÜLER VE ŞARJ CİHAZLARI

**BDC1A****14.4V/18V 1Ah Hızlı Şarj Cihazı****Liste Fiyatı 32,00 €****BL2018****18V 2.0 Ah Li-Ion Akü****Liste Fiyatı 59,00 €**



# MATKAPLAR



## 710W 13MM DARBELİ MATKAP

LİSTE FİYATI: 69,00 €

## BEH710

Giriş Gücü	710W
Darbe Oranı	0-47.600 dar/dak
Yüksüz Hızı	0-2.800 dev/dak
Mandren Kapasitesi	13 mm
Maks. Delim Kapasitesi	
Ahşap	25 mm
Metal	13 mm
Beton	13 mm
Ağırlık	1.7 Kg



## 710W 13MM DARBELİ MATKAP + 40 PARÇA AKSESUAR SETİ

LİSTE FİYATI: 94,00 €

## BEH710SA40

Giriş Gücü	710W
Darbe Oranı	0-47.600 dar/dak
Yüksüz Hızı	0-2.800 dev/dak
Mandren Kapasitesi	13 mm
Maks. Delim Kapasitesi	
Ahşap	25 mm
Metal	13 mm
Beton	13 mm
Ağırlık	3.2 Kg

YENİ ÜRÜN



## 710W 13MM DARBELİ MATKAP

LİSTE FİYATI: 82,00 €

## BEH71A40SK

Giriş Gücü	710 Watt
Darbe Oranı (dar/dak)	47600
Yüksüz Hızı (dev/dak)	0-2800
Mandren Kapasitesi (mm)	13.0ca
Maks. Delme Kapasitesi (mm)	
Ahşap	25
Metal	13
Beton	13
Ağırlık (kg)	1,76

YENİ ÜRÜN





# METAL KESME & TAŞLAMA İŞLERİ

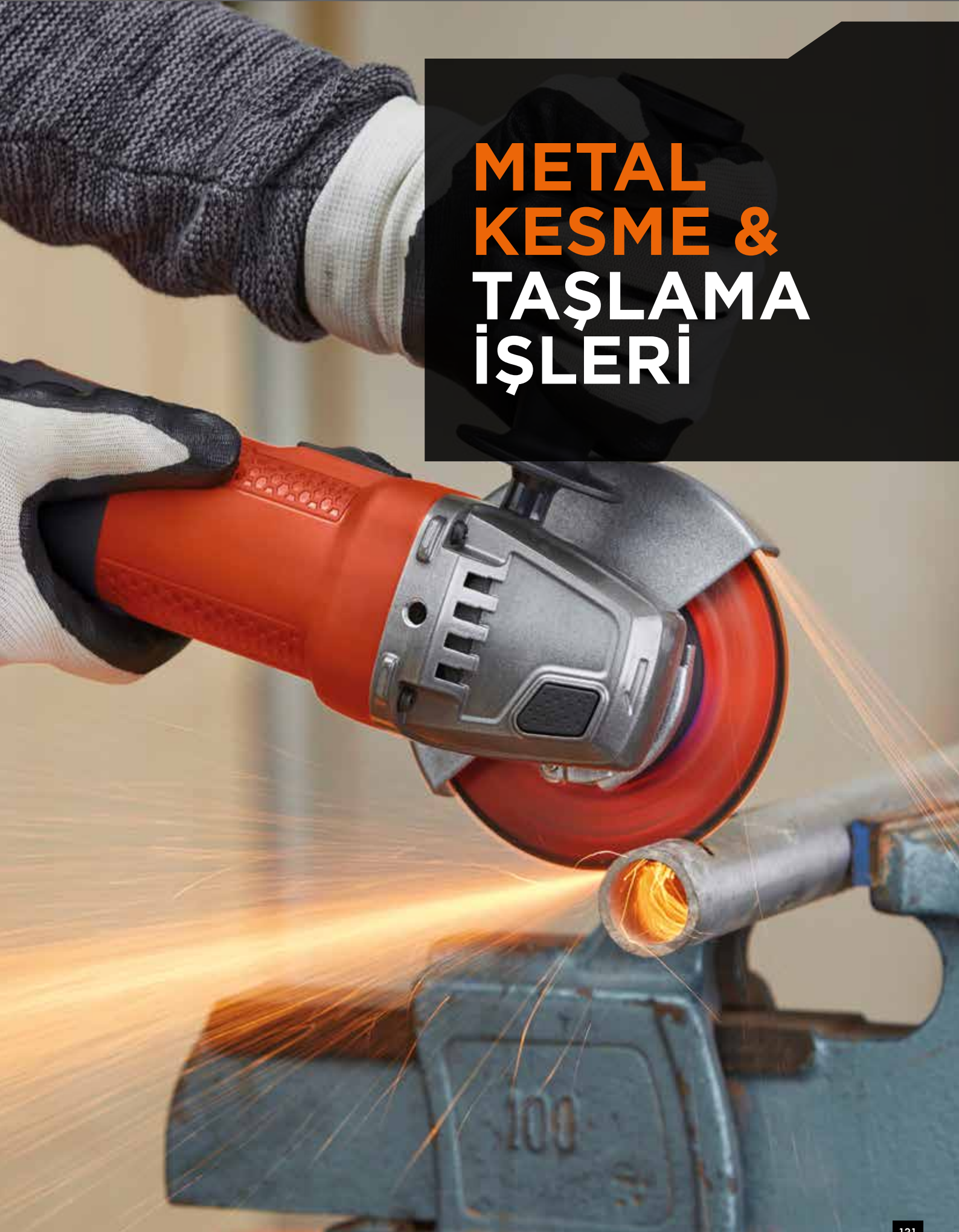



**710W 115M AVUÇ TAŞLAMA**

LİSTE FİYATI: 45,00 €

**BEG010**

Disk Çapı	115 mm
Giriş Gücü	710 W
Volt Gücü	230 V
Yüksüz Hızı	0-12,000 dev/dak

**YENİ ÜRÜN****750W 115MM AVUÇ TAŞLAMA**

LİSTE FİYATI: 49,89 €

**BEG110**

Giriş Gücü	750W
Yüksüz Hızı	12.000 dev/dak
Maksimum Disk Çapı	115 mm
Ağırlık	1.8 Kg

**800W 125MM AVUÇ TAŞLAMA**

LİSTE FİYATI: 59,00 €

**BEG120**

Giriş Gücü	800W
Yüksüz Hızı	12.000 dev/dak.
Disk Çapı	125 mm
Ağırlık	2.24 kg



## 900W 125MM AVUÇ TAŞLAMA

BEG220

LİSTE FİYATI: 60,00 €

Giriş Gücü	900W
Yüksüz Hız	12.000 dev/dak
Maksimum Disk Çapı	125 mm
Ağırlık	1.8 Kg



# AHŞAP ZIMPARA & PLANYA İŞLERİ





## 55W MOUSE ZIMPARA

LİSTE FİYATI: 38,00 €

### BEW230

Güç	55W
Yüksüz Hızı	11000 dev/dak.
Kağıt Ölçüsü	133 mm
Taban Tipi	Mouse
Koli Adedi	4
Ağırlık	0.8 kg



## 55W MOUSE ZIMPARA - ÇANTALI

LİSTE FİYATI: 52,00 €

### BEW230K

Giriş Gücü	55W
Yüksüz Hızı	11.000 dev/dak.
Kağıt Ölçüsü	133 mm
Taban Tipi	Mouse
Koli Adedi	4
Ağırlık	0.8 kg



## MOUSE® ZIMPARA + 15 AKSESUAR - ÇANTALI

LİSTE FİYATI: 46,00 €

### BEW230SBC

Giriş Gücü	55 Watt
Yüksüz Hızı	11000 tit/dak
Taban Ölçüsü	133 x 95 mm
Titreşim Çapı	1.5 mm
Ağırlık (kg)	0,86

**YENİ ÜRÜN**



**MOUSE® ZIMPARA + 15 AKSESUAR**

LİSTE FİYATI: 53,00 €

**BEW230SBCK**

Giriş Gücü	55 Watt
Yüksüz Hızı	11000 tit/dak
Taban Ölçüsü	133 x 95 mm
Titreşim Çapı	1.5 mm
Ağırlık	0.86 (kg)

**YENİ ÜRÜN****120W MOUSE™ ÇOK AMAÇLI ZIMPARA 3 X MESH ZIMPARA**

LİSTE FİYATI: 75,00 €

**KA2000**

Giriş Gücü	120W
Volt	230 V
Yüksüz Hız	14000 tit/dak
Orbit Çapı	2 mm
Kağıt Ölçüsü	110 mm
Taban Tipi	Mouse



## 220W ÇOK AMAÇLI ZIMPARA + 19 AKSESUAR

LİSTE FİYATI: 131,00 €

### KA280K

Giriş Gücü	220W
Volt	230V
Yüksüz Hızı	8500/13000
Orbit çapı	2mm
Pürüzlü taban yüzeyi	100x165mm
Düz taban yüzeyi	125mm
Disk boyutu	125mm



## 230W 125MM EKSANTRİK ZIMPARA +3 PARÇA AKSESUAR

LİSTE FİYATI: 64,00 €

### BEW210

Giriş Gücü	230W
Yüksüz Hızı	14000 tit/dak
Kağıt Ölçüsü	125mm
Taban Ölçüsü	125mm
Ağırlık	1.18 kg



## 240W HIZ AYARLI TİTREŞİMLİ ZIMPARA

LİSTE FİYATI: 84,00 €

### KA320EKA

Giriş Gücü	240 W
Yüksüz Hız	7000 / 15.000 tit/dak
Orbit Çapı	2 mm
Kağıt Ölçüsü	92 x 230mm
Taban Ölçüsü	91x189mm
Koli Adedi	2.5kg
Ağırlık	4kg





**300W ÇOK AMAÇLI ZIMPARA****LİSTE FİYATI: 122,00 €****MT300KA**

Giriş Gücü	300W
Voltaj	230V
Yüksüz Hızı	10000-22000 titreşim/dak.
Koli Adedi	4
Ağırlık	1.53 kg

**310W 1/2 TİTREŞİM ZIMPARA + 10 PARÇA AKSESUAR****LİSTE FİYATI: 96,00 €****KA274EKA**

Giriş Gücü	310 W
Yüksüz Hızı	6000/11.000 tit/dak
Orbit Çapı	2 mm
Kağıt Ölçüsü	115 x 280 mm
Taban Ölçüsü	115x 230 mm
Koli Adedi	4
Ağırlık	4kg

**480W EKSANTRİK ZIMPARA****LİSTE FİYATI: 103,00 €****KA191EK**

Giriş Gücü	480 W
Yüksüz Hızı	4000-12000 tit/dak
Titreşim Çapı	5 mm
Kağıt Ölçüsü	125 mm
Taban Ölçüsü	125 mm
Koli Adedi	4
Ağırlık	4.2 kg



## 720W 75MM X 533MM TANK ZIMPARA

LİSTE FİYATI: 114,00 €

### KA88

Giriş Gücü	720 W
Kayış Hızı	240-380 m/dak
Kayış Ölçüsü	76 x 533 mm
Zımparalama Ölçüsü	75 x 130 mm
Koli Adedi	4
Ağırlık	2.76 kg



## 350W ELEKTRİKLİ EĞE

LİSTE FİYATI: 79,00 €

### KA900E

Giriş Gücü	350W
Kayış Hızı	900-1600 dev/dak.
Kayış Geniřliđi	13 mm
Kayış Boyu	451 mm
Maksimum Tork	4.2 Nm
Koli Adedi	2
Ağırlık	1.6 kg



## 650W PLANYA

LİSTE FİYATI: 86,00 €

### KW712

Giriş Gücü	650 W
Yüksüz Hızı	17.000 dev/dak
Talaş Çıkarma	2 mm
Oluk Derinliđi	8 mm
Planya Geniřliđi	82 mm
Koli Adedi	6
Ağırlık	2.8 Kg



## 750W PLANYA

## KW750K

LİSTE FİYATI: 141,00 €

Giriş Gücü	750 W
Yüksüz Hızı	16500 dev/dak
Talaş Çıkarma	2 mm
Oluk Derinliği	12 mm
Planya Genişliği	82 mm
Koli Adedi	6
Ağırlık	2.8 Kg





# TESTERELELER



**1250W 190MM DAİRE TESTERE****LİSTE FİYATI: 106,00 €****CS1250L**

Giriş Gücü	1250 W
Yüksüz Hızı	5300 dev/dak
Bıçak Çapı	190 mm
Açı Kapasitesi	45°
45° Maks. Kesme Kapasitesi	50 mm
90° Maks. Kesme Kapasitesi	66 mm
Ağırlık	1.7 Kg

**1500W 190MM DAİRE TESTERE****LİSTE FİYATI: 123,00 €****CS1550**

Giriş Gücü	1500W
Yüksüz Hızı	5500 dev/dak.
Bıçak Çapı	190 mm
Bıçak Göbek Çapı	16 mm
Eğim Kapasitesi	0-45°
Maksimum Kesme Derinliği	66 mm
Toz Çekme	Evet
Koli Adedi	2
Ağırlık	3.9 kg

**1500W 216MM GÖNYE TESTERE****LİSTE FİYATI: 205,00 €****BES702**

Giriş Gücü	1500W
Yüksüz Hızı	5000 dev/dak.
Bıçak Çapı	216mm
Maksimum Kesme Derinliği 90°	120x60mm
Maksimum Kesme Derinliği 45°	120x33mm
Ağırlık	6.8 kg



**400W 65MM DEKUPAJ TESTERE****LİSTE FİYATI: 55,00 €****KS501**

Giriş Gücü	400 W
Yüksüz Hızı	3.000 dev/dak
Testere, Strok Uzunluğu	19 mm
Açı Kapasitesi	0-45°
Pandül Hareketi	Hayır
Maks. Kesme Kapasitesi	
Ahşap	65 mm
Metal	5 mm
Alüminyum	10 mm
Koli Adedi	4
Ağırlık	1.7 Kg

**550W 80MM PANDÜL HAREKETLİ DEKUPAJ TESTERE****LİSTE FİYATI: 87,00 €****KS801SE**

Giriş Gücü	550 W
Yüksüz Hızı	1.500-3.000 dev/dak
Testere, Strok Uzunluğu	19 mm
Açı Kapasitesi	0-22.5,45°
Pandül Hareketi	Evet
Maks. Kesme Kapasitesi	2
Ahşap	80 mm
Metal	5 mm
Alüminyum	15 mm
Koli Adedi	4
Ağırlık	1.7 Kg

**500W AUTOSELECT® ÇOK AMAÇLI TESTERE****LİSTE FİYATI: 124,00 €****RS890K**

Giriş Gücü	500 W
Yüksüz Hızı	0-2.700 dev/dak
Derinlik Hareketi	23 mm
Koli Adedi	2
Ağırlık	3.5 kg







# SICAK HAVA TABANÇALARI

## 1750W SICAK HAVA TABANCASI

LİSTE FİYATI: 39,00 €

### KX1650

Giriş Gücü	1750W
Volt	230V
Sıcaklık	460 - 600 °C
Hava Üfleme	570 / 740 l/min
Koli Adedi	4
Ağırlık	3.4



SICAK HAVA TABANCALARI

## 2000W ÇANTALI SICAK HAVA TABANCASI+5 PARÇA AKSESUAR SETİ

LİSTE FİYATI: 72,00 €

### KX2001K

Giriş Gücü	2000W
Volt	230V
Sıcaklık	50-450/90-600 °C
Hava Üfleme	300/500l/min
Koli Adedi	4
Ağırlık	2.5





# HAVA KOMPRESÖRLERİ





## 121 PSI HAVA POMPASI

LİSTE FİYATI: 64,00 €

### ASI200

Güç kaynağı	12 V DC
Maksimum basınç	120 PSI / 8.3 Bar
Çıkış havası DC	11 lt/dak / 30 PSI
Ağırlığı	1,12 kg
Koli Adedi	4



## 160 PSI AC/DC HAVA POMPASI

LİSTE FİYATI: 113,00 €

### ASI300

Güç kaynağı	12 V DC
Maksimum basınç	160 PSI / 11 Bar
Çıkış havası AC/DC	11 / 9.5 lt/dak
Ağırlığı	1,5 kg



## HAVA POMPASI (AKÜSÜZ)

LİSTE FİYATI: 127,00 €

### BDCINF18N

Akü Voltajı	18V
Maksimum Basınç	160 PSI / 11 BAR
Basınç Gösterge	Dijital
Otomatik Kapanma	Evet
Koli Adedi	2







**BAHÇE  
ÜRÜNLERİ**



# İÇİNDEKİLER

**ÇİM KESME MAKİNELERİ** 150

**ÇİM KESME MAKİNELERİ** 150-151

**MİSİNALI ÇİM KESME MAKİNELERİ** 151-153

**TESTERELER** 153

**ELEKTRİKLİ ZİNCİRLİ TESTERELER** 153

**BUDAMA VE KESME MAKİNELERİ** 154

**ÇİT-DAL BUDAMA** 154-155

**BASINÇLI YIKAMALAR** 155

**BASINÇLI YIKAMA MAKİNELERİ** 155-157

**KULTİVATÖR** 157

**ELEKTRİKLİ BOYA TABANCASI** 157





**1200W 32CM ÇİM KESME MAKİNESİ****LİSTE FİYATI: 137,00 €****BEMW451**

Güç	1200W
Kesme Genişliği	32cm
Çim Toplama Kapasitesi	35L
Yüksüz Hız	3500 dev/dak.
Ağırlık	9.35kg

**1200W 32CM ÇİM KESME MAKİNESİ****LİSTE FİYATI: 145,00 €****BEMW451BH**

Güç	1200 W
Kesme Genişliği	32cm
Çim Toplama Kapasitesi	35L
Yüksüz Hız	3500 dev/dak

**1400W 34CM ÇİM KESME MAKİNESİ****LİSTE FİYATI: 206,00 €****BEMW461BH**

Güç	1400 W
Kesme Genişliği	34cm
Çim Toplama Kapasitesi	40L
Yüksüz Hız	3500 dev/dak



## 1600W 38CM ÇİM KESME MAKİNESİ

LİSTE FİYATI: 243,00 €

### BEMW471BH

Güç	1600 W
Kesme Geniřliđi	38cm
Çim Toplama Kapasitesi	45L
Yüksüz Hız	3500 dev/dak



## 1800W 42CM ÇİM KESME MAKİNESİ

LİSTE FİYATI: 235,00 €

### BEMW481BH

Güç	1800 W
Kesme Geniřliđi	42cm
Çim Toplama Kapasitesi	50L
Yüksüz Hız	3500 dev/dak



## 250W 23CM MİSİNALI ÇİM KESME

LİSTE FİYATI: 41,00 €

### GL250

Güç	250W
Kesme Geniřliđi	23cm
Yüksüz Hız	11500 dev/dak.
Ađırlık	1.3kg



**350W 25CM MİSİNALI ÇİM KESME****LİSTE FİYATI: 52,00 €****GL360SB**

Güç	350W
Kesme Genişliği	25cm
Yüksüz Hız	11500 dev/dak.
Ağırlık	1.55kg

**700W 33CM MİSİNALI ÇİM KESME****LİSTE FİYATI: 99,00 €****GL7033**

Güç	700W
Kesme Genişliği	33cm
Misina Sistemi	AFS Otomatik
Koli Adedi	4

**900W 33CM MİSİNALI ÇİM KESME****LİSTE FİYATI: 114,00 €****GL9035**

Güç	900W
Kesme Genişliği	38cm
Misina Sistemi	AFS Otomatik
Koli Adedi	4





## ÇİM BİÇME MAKİNE BİÇAĞI, 42 CM

A6322

LİSTE FİYATI: 16,00 €

YENİ ÜRÜN

Voltaj	42 Volts
Ürün Boyutları	110 x 17 x 445 mm
Ağırlık	260 gram



BAHÇE ÜRÜNLERİ

## 1800W 35CM ELEKTRİKLİ ZİNCİRLİ TESTERE

CS1835

LİSTE FİYATI: 145,00 €

Güç	1800W
Pala Boyu	35cm
Zircir Freni	Var
Koli Adedi	2



## 2000W 40CM ELEKTRİKLİ ZİNCİRLİ TESTERE

CS2040

LİSTE FİYATI: 155,00 €

Güç	2000W
Pala Boyu	40cm
Zircir Freni	Var
Koli Adedi	2



**420W 45CM ÇİT BUDAMA****LİSTE FİYATI: 75,00 €****BEHT201**

Güç	420W
Bıçak Uzunluğu	45cm
Bıçak Darbe Hızı	1960 dar/dak
Diş Aralığı	16mm
Ağırlık	1.91 Kg

**450W 50CM ÇİT BUDAMA****LİSTE FİYATI: 101,00 €****BEHT251**

Güç	450W
Bıçak Uzunluğu	50cm
Bıçak Darbe Hızı	1815 dar/dak.
Diş Aralığı	16mm
Ağırlık	2.16kg

**550W 60CM ÇİT BUDAMA****LİSTE FİYATI: 129,00 €****BEHTS451**

Güç	550W
Bıçak Uzunluğu	60cm
Bıçak Darbe Hızı	1870 dar/dak
Diş Aralığı	25mm
Ağırlığı	2.65 Kg



## 800W DAL BUDAMA

LİSTE FİYATI: 119,00 €

### PS7525

Güç	800W
Maks. Kesme Uzunluğu	17cm
Yüksüz Hız	114 dev/dak
Ağırlık	3.5 Kg



## 1300WATT 110BAR BASINÇLI YIKAMA

LİSTE FİYATI: 123,00 €

### BEPW1300

Güç	1300W
Su Basıncı	110bar
Nominal Akış Hızı	5,2 L/dk
Maks. Akış hızı	6,6 L/dk
Hortum Uzunluğu	3m
Ağırlık	4,9kg



## 1300WATT 110BAR BASINÇLI YIKAMA-YATAY

LİSTE FİYATI: 133,00 €

### BEPW1300H

Güç	1300W
Su Basıncı	110bar
Nominal Akış Hızı	5,2 L/dk
Maks. Akış hızı	6,8 L/dk
Hortum Uzunluğu	5m
Ağırlık	5,5kg





**1300WATT 110BAR BASINÇLI YIKAMA-UZUN SAPLI****LİSTE FİYATI: 130,00 €****BEPW1300L**

Güç	1300W
Su Basıncı	110bar
Nominal Akış Hızı	5,2 L/dk
Maks. Akış hızı	6,6 L/dk
Hortum Uzunluğu	3m
Ağırlık	4,9kg

**1650WATT 125BAR BASINÇLI YIKAMA****LİSTE FİYATI: 144,00 €****BEPW1650**

Güç	1650W
Su Basıncı	125bar
Nominal Akış Hızı	5,5 L/dk
Maks. Akış hızı	6,8 L/dk
Hortum Uzunluğu	3m
Ağırlık	4,9kg

**1700WATT 125BAR BASINÇLI YIKAMA****LİSTE FİYATI: 155,00 €****BEPW1700**

Güç	1700W
Su Basıncı	125bar
Nominal Akış Hızı	5,2 L/dk
Maks. Akış hızı	6,8 L/dk
Hortum Uzunluğu	6m
Ağırlık	6,3kg



## 2000WATT 150BAR BASINÇLI YIKAMA

LİSTE FİYATI: 184,00 €

### BEPW2000

Güç	2000W
Su Basıncı	150bar
Nominal Akış Hızı	5,8 L/dk
Maks. Akış hızı	7,5 L/dk
Hortum Uzunluğu	6m
Ağırlık	8,2kg



## KULTİVATÖR 18V 2AH BATARYA

LİSTE FİYATI: 194,00 €

### BETL1820L

Hız fonksiyonu	2 Kademeli
Hız	270/300 devir/dk.
Genişlik	20cm
Bıçak Çapı	16cm
Bıçak Sayısı	4 Bıçak
Kazma derinliği	16,5cm



## 400W ELEKTRİKLİ BOYA TABANCASI

LİSTE FİYATI: 75,00 €

### HVLP200

Güç	400W
Maks. Viskozite	120 din/sa
Boya Haznesi	1200ml
İğne çapı	2.6mm
Ses Basıncı	74(db(A))
Ağırlık	2.3kg
Koli Adedi	2



## 480W ELEKTRİKLİ BOYA TABANCASI

LİSTE FİYATI: 102,00 €

## HVLP400

Güç	480W
Maks. Viskozite	120 din/sa
Boya Haznesi	1200ml
İğne çapı	2.6mm
Ses Basıncı	74(db(A))
Ağırlık	2.3kg
Koli Adedi	2





# AKSESUARLAR



# AKSESUARLAR

## SETLER

### Metal Delme Setleri

	Marka	Kod	Açıklama	Liste Fiyatı
	<b>DEWALT</b>	DT5921	10 Parça (1,2,3,4,5,6,7,8,9,10mm) HSS-G DIN 338 Metal Matkap Uç Seti	<b>29,00 €</b>

### Beton Delme Setleri

	Marka	Kod	Açıklama	Liste Fiyatı
	<b>STANLEY</b>	DT6952	5 Parça (4,5,6,8,10mm) Beton Matkap Uç Seti	<b>10,94 €</b>

### SDS-PLUS Beton Delme Setleri

	Marka	Kod	Açıklama	Liste Fiyatı
	<b>STANLEY</b>	STA54400	5 Parça (6x1, 8x1 mm Delici, 2 Keski, 1 Murç) SDS-PLUS Delici-Kırıcı Seti	<b>37,00 €</b>

### Dekupaj Testere Bıçak Setleri

	Marka	Kod	Açıklama	Liste Fiyatı
	<b>STANLEY</b>	STA27030	5 Parça Ahşap Ve Metal Dekupaj Testere Sefi - T Şaf	<b>6,61 €</b>









### Delme ve Vidalama Setleri

	Marka	Kod	Açıklama	Liste Fiyatı
	<b>DEWALT</b>	DT7969	Ekstra Küçük Sert Kılıf Yüksek Performans 25mm 32 Parça Set	<b>14,00 €</b>
	<b>DEWALT</b>	DT71563	Matkap Sürücü Büyük Karışık Set (100 adet)	<b>39,00 €</b>
	<b>DEWALT</b>	DT70730T	Vidalama Seti (Küçük Sert Kılıf) (25 Adet)	<b>23,00 €</b>

# AKSESUARLAR

## SETLER

### Delme ve Vidalama Setleri





	Marka	Kod	Açıklama	Liste Fiyatı
	BLACK+DECKER	A7090	7 Parça Vidalama Uç Seti	6,60 €
	BLACK+DECKER	A7186	16 Parça Delme ve Vidalama Seti	17,00 €
	STANLEY	STA7221	16 Parça Delme ve Vidalama Seti	16,00 €
	BLACK+DECKER	BCF601C	5 Parça El Tipi Vidalama - 4 Pili	33,00 €
	BLACK+DECKER	A7073	19 Parça Pili Vidalama + Vidalama Seti	26,00 €
	BLACK+DECKER	A7074	21 Parça Vidalama Seti	9,43 €
	STANLEY	STA7183	30 Parça Delme ve Vidalama Seti	32,28 €
	STANLEY	STA7228	31 Parça Vidalama Seti	18,00 €
	BLACK+DECKER	A7233	35 Parça Delme ve Vidalama Set (Titanium Metal)	34,00 €



# AKSESUARLAR

## SETLER





### Delme ve Vidalama Setleri

	Marka	Kod	Açıklama	Liste Fiyatı
	<b>STANLEY</b>	STA7223	53 Parça Titanyum Delme ve Vidalama Seti	<b>44,00 €</b>
	<b>BLACK+DECKER</b>	A7062	40 Parça Cırcırlı Vidalama Seti	<b>24,00 €</b>
	<b>BLACK+DECKER</b>	A7104	56 Parça Cırcırlı Vidalama Seti	<b>42,00 €</b>
	<b>STANLEY</b>	STA7184	70 Parça Delme ve Vidalama Seti	<b>48,00 €</b>
	<b>DEWALT</b>	DT0109	109 Parça Delme ve Vidalama Seti	<b>59,00 €</b>





# AKSESUARLAR

## ADAPTÖRLER



	Marka	Kod	Açıklama	Paket İçerik	Liste Fiyatı
	<b>STANLEY</b>	STA61401	60mm Manyetik Bits Adaptörü	1	<b>3,67 €</b>
	<b>STANLEY</b>	STA62407	80mm Quick-Change Bits Adaptörü	1	<b>3,22 €</b>
	<b>DEWALT</b>	DT20501	Darbeli Esnek Uzatmalı Köşe Adaptör	1	<b>39,00 €</b>
	<b>DEWALT</b>	DT7005	SDS-PLUS Adaptör + 13mm Anahtarlı Mandren	1	<b>15,00 €</b>
	<b>DEWALT</b>	DT7512	1/4"-1/2" Darbeli Tornavida Adaptörü	1	<b>1,88 €</b>

## Vidalama Uçları

### PH 25MM Vidalama Uçları

	Marka	Kod	Tip	Paket İçerik	Paket Liste Fiyatı
	<b>STANLEY</b>	STA61020	PH1	2	<b>2,27 €</b>
	<b>STANLEY</b>	STA61021	PH2	2	<b>1,87 €</b>

### PH 50MM Vidalama Uçları

	Marka	Kod	Tip	Paket İçerik	Paket Liste Fiyatı
	<b>STANLEY</b>	STA61160	Vidalama Ucu PHILIPS PH1,2,3X50mm x3	5	<b>3,07 €</b>
	<b>STANLEY</b>	STA61161	PH2	1	<b>2,47 €</b>
	<b>DEWALT</b>	DT7246	PH2-TORSION	5	<b>7,56 €</b>

# AKSESUARLAR

## Vidalama Uçları

### PZ 25MM Vidalama Uçları

	Marka	Kod	Tip	Paket İçerik	Paket Liste Fiyatı
	<b>DEWALT</b>	DT71521	PZ2x25 MM x25	25	<b>5,34 €</b>
	<b>STANLEY</b>	STA61040	PZ1	2	<b>2,00 €</b>
	<b>STANLEY</b>	STA61041	PZ2	2	<b>1,87 €</b>
	<b>STANLEY</b>	STA61042	PZ3	2	<b>2,00 €</b>

### PZ 50MM Vidalama Uçları

	Marka	Kod	Tip	Paket İçerik	Paket Liste Fiyatı
	<b>STANLEY</b>	STA61181	PZ2	1	<b>2,40 €</b>

	Marka	Kod	Tip	Paket İçerik	Koli İçerik	Koli Liste Fiyatı
	<b>DEWALT</b>	DP73	PZ2	20 Paket	15 Adet	<b>145,70 €</b>

### TORX 25mm Vidalama Uçları

	Marka	Kod	Tip	Paket İçerik	Paket Liste Fiyatı
	<b>STANLEY</b>	STA61060	T10	2	<b>1,87 €</b>
	<b>STANLEY</b>	STA61062	T20	2	<b>2,13 €</b>
	<b>STANLEY</b>	STA61063	T25	2	<b>2,13 €</b>
	<b>STANLEY</b>	STA61064	T30	2	<b>1,87 €</b>

### TORX 70mm Vidalama Uçları

	Marka	Kod	Tip	Paket İçerik	Paket Liste Fiyatı
	<b>DEWALT</b>	DT7290	T10	5	<b>8,62 €</b>
	<b>DEWALT</b>	DT7292	T20	5	<b>8,62 €</b>
	<b>DEWALT</b>	DT7293	T25	5	<b>8,62 €</b>



# AKSESUARLAR

## Altıgen Şaftlı 50mm Lokma Uçlar

	Marka	Kod	Ölçü (mm)	Paket İçerik	Paket Liste Fiyatı
	<b>DEWALT</b>	DT7401	7	1	3,52 €
	<b>DEWALT</b>	DT7402	8	1	4,71 €
	<b>DEWALT</b>	DT7403	10	1	4,58 €
	<b>DEWALT</b>	DT7404	13	1	4,59 €

## Spiral Ahşap Matkap Uçları

	Marka	Kod	Çap (mm)	Uzunluk (mm)	Uygulama	Paket İçerik	Paket Liste Fiyatı
	<b>STANLEY</b>	STA52001	3	70	Ahşap	1	1,13 €
	<b>STANLEY</b>	STA52006	4	80	Ahşap	1	1,13 €
	<b>STANLEY</b>	STA52011	5	90	Ahşap	1	1,27 €
	<b>STANLEY</b>	STA52016	6	100	Ahşap	1	1,36 €
	<b>STANLEY</b>	STA52021	7	110	Ahşap	1	1,02 €
	<b>STANLEY</b>	STA52026	8	120	Ahşap	1	1,60 €
	<b>STANLEY</b>	STA52036	10	133	Ahşap	1	1,53 €
	<b>STANLEY</b>	STA52266	11	150	Ahşap	1	2,83 €
	<b>STANLEY</b>	STA52041	12	155	Ahşap	1	3,06 €
	<b>STANLEY</b>	STA52246	13	160	Ahşap	1	3,13 €
	<b>STANLEY</b>	STA52046	14	160	Ahşap	1	3,27 €
<b>STANLEY</b>	STA52251	15	165	Ahşap	1	3,56 €	

## Geniş Ahşap Matkap Uçları

	Marka	Kod	Çap (mm)	Uzunluk (mm)	Uygulama	Paket İçerik	Paket Liste Fiyatı
	<b>STANLEY</b>	STA52085	6	154	Ahşap	1	2,44 €
	<b>STANLEY</b>	STA52090	8	154	Ahşap	1	2,04 €
	<b>STANLEY</b>	STA52000	10	154	Ahşap	1	2,04 €
	<b>STANLEY</b>	STA52005	12	154	Ahşap	1	2,04 €
	<b>STANLEY</b>	STA52015	14	154	Ahşap	1	2,04 €
	<b>STANLEY</b>	STA52020	16	154	Ahşap	1	2,38 €
	<b>STANLEY</b>	STA52030	18	154	Ahşap	1	3,06 €
	<b>STANLEY</b>	STA52035	20	154	Ahşap	1	3,06 €
	<b>STANLEY</b>	STA52040	22	154	Ahşap	1	3,06 €
	<b>STANLEY</b>	STA52050	25	154	Ahşap	1	3,19 €
	<b>STANLEY</b>	STA52060	28	154	Ahşap	1	3,76 €
	<b>STANLEY</b>	STA52065	30	154	Ahşap	1	4,16 €
	<b>STANLEY</b>	STA52070	32	154	Ahşap	1	3,72 €
<b>STANLEY</b>	STA52205	38	154	Ahşap	1	4,80 €	

# AKSESUARLAR

## Metal Matkap Uçları

### Bits Girişli

	Marka	Kod	Çap (mm)	Uzunluk (mm)	Uygulama	Paket İçerik	Paket Liste Fiyatı
	<b>STANLEY</b>	STA50003	1,5	22	Metal	1	<b>1,60 €</b>
	<b>STANLEY</b>	STA50008	2,0	25	Metal	1	<b>1,53 €</b>
	<b>STANLEY</b>	STA50018	3,0	41	Metal	1	<b>1,69 €</b>
	<b>STANLEY</b>	STA50028	5,0	62	Metal	1	<b>2,27 €</b>

### HSS-R DIN 338

	Marka	Kod	Çap (mm)	Uzunluk (mm)	Uygulama	Paket İçerik	Paket Liste Fiyatı
	<b>STANLEY</b>	STA50035	4,0	75	Metal	1	<b>0,18 €</b>
	<b>STANLEY</b>	STA50065	6,0	93	Metal	1	<b>0,21 €</b>
	<b>STANLEY</b>	STA50105	10,0	133	Metal	1	<b>1,69 €</b>
	<b>STANLEY</b>	STA50115	12,0	151	Metal	1	<b>0,55 €</b>

## Metal Matkap Uçları

### HSS-CNC DIN 338 FATMAX®

	Marka	Kod	Çap (mm)	Uzunluk (mm)	Uygulama	Paket İçerik	Paket Liste Fiyatı
	<b>STANLEY</b>	STA51003	1,0	34	Metal	2	<b>2,13 €</b>
	<b>STANLEY</b>	STA51018	2,5	57	Metal	2	<b>0,98 €</b>
	<b>STANLEY</b>	STA51023	3,0	61	Metal	2	<b>1,93 €</b>
	<b>STANLEY</b>	STA51033	3,5	70	Metal	1	<b>0,97 €</b>
	<b>STANLEY</b>	STA51038	4,0	75	Metal	1	<b>0,25 €</b>
	<b>STANLEY</b>	STA51048	4,5	80	Metal	1	<b>0,31 €</b>
	<b>STANLEY</b>	STA51058	5,0	86	Metal	1	<b>1,15 €</b>
	<b>STANLEY</b>	STA51068	6,0	93	Metal	1	<b>0,38 €</b>
	<b>STANLEY</b>	STA51078	7,0	109	Metal	1	<b>0,44 €</b>
	<b>STANLEY</b>	STA51088	8,0	117	Metal	1	<b>3,20 €</b>
	<b>STANLEY</b>	STA51098	9,0	125	Metal	1	<b>0,71 €</b>
	<b>STANLEY</b>	STA51108	10,0	133	Metal	1	<b>4,48 €</b>
	<b>STANLEY</b>	STA51113	11,0	142	Metal	1	<b>5,42 €</b>

# AKSESUARLAR

## Metal Matkap Uçları

### EXTREME2 HSS-G DIN 338

	Marka	Kod	Çap (mm)	Uzunluk (mm)	Uygulama	Paket İçerik	Paket Liste Fiyatı
	<b>DEWALT</b>	DT5535	1,0	34	Metal	10	17,00 €
	<b>DEWALT</b>	DT5536	1,5	40	Metal	10	17,00 €
	<b>DEWALT</b>	DT5537	2,0	49	Metal	10	21,00 €
	<b>DEWALT</b>	DT5538	2,5	57	Metal	10	22,00 €
	<b>DEWALT</b>	DT5539	3,0	61	Metal	10	19,00 €
	<b>DEWALT</b>	DT5540	3,2	65	Metal	10	23,00 €
	<b>DEWALT</b>	DT5541	3,3	65	Metal	10	26,00 €
	<b>DEWALT</b>	DT5542	3,5	70	Metal	10	26,00 €
	<b>DEWALT</b>	DT5543	4,0	75	Metal	10	29,00 €
	<b>DEWALT</b>	DT5545	4,5	80	Metal	10	33,00 €
	<b>DEWALT</b>	DT5547	5,0	86	Metal	10	46,00 €
	<b>DEWALT</b>	DT5548	5,5	93	Metal	10	46,00 €
	<b>DEWALT</b>	DT5549	6,0	93	Metal	10	46,00 €
	<b>DEWALT</b>	DT5550	6,5	101	Metal	10	49,00 €
	<b>DEWALT</b>	DT5551	7,0	109	Metal	10	53,00 €
	<b>DEWALT</b>	DT5553	8,0	117	Metal	10	59,00 €
	<b>DEWALT</b>	DT5554	8,5	117	Metal	10	69,00 €
	<b>DEWALT</b>	DT5555	9,0	125	Metal	10	75,00 €
	<b>DEWALT</b>	DT5557	10,0	133	Metal	10	89,00 €
	<b>DEWALT</b>	DT5558	10,5	133	Metal	10	87,00 €
<b>DEWALT</b>	DT5559	11,0	142	Metal	10	90,00 €	
<b>DEWALT</b>	DT5561	12,0	151	Metal	10	123,00 €	
<b>DEWALT</b>	DT5562	12,5	151	Metal	10	131,00 €	
<b>DEWALT</b>	DT5563	13,0	151	Metal	10	127,00 €	





# AKSESUARLAR

## Metal Matkap Uçları

### EXTREME HSS-CO Kobalt

	Marka	Kod	Çap (mm)	Uzunluk (mm)	Uygulama	Paket İçerik	Paket Liste Fiyatı
	<b>DEWALT</b>	DT4920	3,0	61	Paslanmaz çelik, dökme demir, krom, nikel	10	<b>21,00 €</b>
	<b>DEWALT</b>	DT4929	5,0	86	Paslanmaz çelik, dökme demir, krom, nikel	10	<b>37,00 €</b>
	<b>DEWALT</b>	DT4933	6,0	93	Paslanmaz çelik, dökme demir, krom, nikel	10	<b>54,00 €</b>
	<b>DEWALT</b>	DT4938	8,0	117	Paslanmaz çelik, dökme demir, krom, nikel	10	<b>82,00 €</b>
	<b>DEWALT</b>	DT4942	10,0	133	Paslanmaz çelik, dökme demir, krom, nikel	10	<b>113,00 €</b>
	<b>DEWALT</b>	DT4947	12,0	151	Paslanmaz çelik, dökme demir, krom, nikel	5	<b>71,00 €</b>

## Beton Matkap Uçları

### Beton Matkap Uçları-Normal Seri

	Marka	Kod	Çap (mm)	Uzunluk (mm)	Uygulama	Paket İçerik	Paket Liste Fiyatı
	<b>STANLEY</b>	STA53080	4	75	Duvar, Tuğla, Taş	1	<b>1,21 €</b>
	<b>STANLEY</b>	STA53085	5	85	Duvar, Tuğla, Taş	1	<b>1,21 €</b>
	<b>STANLEY</b>	STA53095	6	100	Duvar, Tuğla, Taş	1	<b>1,41 €</b>
	<b>STANLEY</b>	STA53000	6	200	Duvar, Tuğla, Taş	1	<b>1,60 €</b>
	<b>STANLEY</b>	STA53105	7	100	Duvar, Tuğla, Taş	1	<b>1,43 €</b>
	<b>STANLEY</b>	STA53110	8	120	Duvar, Tuğla, Taş	1	<b>2,13 €</b>
	<b>STANLEY</b>	STA53010	8	200	Duvar, Tuğla, Taş	1	<b>1,87 €</b>
	<b>STANLEY</b>	STA53115	9	120	Duvar, Tuğla, Taş	1	<b>2,53 €</b>
	<b>STANLEY</b>	STA53120	10	120	Duvar, Tuğla, Taş	1	<b>3,85 €</b>
	<b>STANLEY</b>	STA53015	10	200	Duvar, Tuğla, Taş	1	<b>2,04 €</b>
	<b>STANLEY</b>	STA53155	11	150	Duvar, Tuğla, Taş	1	<b>3,84 €</b>
	<b>STANLEY</b>	STA53125	12	150	Duvar, Tuğla, Taş	1	<b>3,87 €</b>
	<b>STANLEY</b>	STA53130	13	150	Duvar, Tuğla, Taş	1	<b>4,08 €</b>
	<b>STANLEY</b>	STA53030	14	200	Duvar, Tuğla, Taş	1	<b>4,08 €</b>
	<b>STANLEY</b>	STA53140	16	150	Duvar, Tuğla, Taş	1	<b>4,08 €</b>
<b>STANLEY</b>	STA53060	16	200	Duvar, Tuğla, Taş	1	<b>4,64 €</b>	

# AKSESUARLAR

## Granit Delim Matkap Uçları

	Marka	Kod	Çap (mm)	Uzunluk (mm)	Uygulama	Paket İçerik	Paket Liste Fiyatı
	<b>IRWIN</b>	10501896	4	80	Granit	1	1,73 €
	<b>IRWIN</b>	10501897	5	90	Granit	1	1,65 €
	<b>IRWIN</b>	10501898	5	160	Granit	1	1,65 €
	<b>IRWIN</b>	10501899	6	95	Granit	1	1,72 €
	<b>IRWIN</b>	10501901	6	100	Granit	1	1,69 €
	<b>IRWIN</b>	10501902	6	160	Granit	1	1,69 €
	<b>IRWIN</b>	10501905	7	110	Granit	1	2,10 €
	<b>IRWIN</b>	10501907	8	120	Granit	1	2,25 €
	<b>IRWIN</b>	10501908	8	200	Granit	1	2,55 €
	<b>IRWIN</b>	10501911	10	140	Granit	1	2,66 €
	<b>IRWIN</b>	10501913	11	160	Granit	1	3,75 €
	<b>IRWIN</b>	10501915	13	160	Granit	1	4,72 €

## Cam/Fayans Delim Matkap Uçları

	Marka	Kod	Çap (mm)	Uzunluk (mm)	Uygulama	Paket İçerik	Paket Liste Fiyatı
	<b>STANLEY</b>	STA53252	3	58	Cam,Fayans	1	1,08 €
	<b>STANLEY</b>	STA53227	4	64	Cam,Fayans	1	2,04 €
	<b>STANLEY</b>	STA53232	5	70	Cam,Fayans	1	2,29 €
	<b>STANLEY</b>	STA53237	6	76	Cam,Fayans	1	2,04 €
	<b>STANLEY</b>	STA53249	7	77	Cam,Fayans	1	2,65 €
	<b>STANLEY</b>	STA53242	8	83	Cam,Fayans	1	2,40 €
	<b>STANLEY</b>	STA53247	10	90	Cam,Fayans	1	3,87 €

## Çok Amaçlı Matkap Uçları

	Marka	Kod	Çap (mm)	Uzunluk (mm)	Uygulama	Paket İçerik	Paket Liste Fiyatı
	<b>DeWALT</b>	DT6517	4	103	Ahşap,Plastik,Metal,Duvar	1	2,90 €
	<b>DeWALT</b>	DT6519	6	123	Ahşap,Plastik,Metal,Duvar	1	3,87 €
	<b>DeWALT</b>	DT6521	7	123	Ahşap,Plastik,Metal,Duvar	1	4,00 €
	<b>DeWALT</b>	DT6522	8	134	Ahşap,Plastik,Metal,Duvar	1	3,60 €
	<b>DeWALT</b>	DT6524	10	134	Ahşap,Plastik,Metal,Duvar	1	3,87 €

# AKSESUARLAR

## SDS-Plus Delici Matkap Uçları

### SDS-PLUS Delici Matkap Uçları-Ekonomik Seri

	Marka	Kod	Çap (mm)	Uzunluk (mm)	Uygulama	Paket İçerik	Paket Liste Fiyatı
	<b>DeWALT</b>	DW00701	5	110	Taş, Beton, Tuğla	1	1,22 €
	<b>DeWALT</b>	DW00702	6	110	Taş, Beton, Tuğla	1	1,08 €
	<b>DeWALT</b>	DW00703	6	160	Taş, Beton, Tuğla	1	1,39 €
	<b>DeWALT</b>	DW00705	8	110	Taş, Beton, Tuğla	1	1,18 €
	<b>DeWALT</b>	DW00706	8	160	Taş, Beton, Tuğla	1	1,45 €
	<b>DeWALT</b>	DW00710	10	210	Taş, Beton, Tuğla	1	1,61 €
	<b>DeWALT</b>	DW00713	12	460	Taş, Beton, Tuğla	1	5,32 €
	<b>DeWALT</b>	DW00716	14	160	Taş, Beton, Tuğla	1	2,38 €
	<b>DeWALT</b>	DW00717	16	160	Taş, Beton, Tuğla	1	2,94 €
	<b>DeWALT</b>	DW00718	16	200	Taş, Beton, Tuğla	1	3,98 €
	<b>DeWALT</b>	DW00719	16	300	Taş, Beton, Tuğla	1	5,32 €
	<b>DeWALT</b>	DW00720	16	460	Taş, Beton, Tuğla	1	6,85 €
	<b>DeWALT</b>	DW00721	18	200	Taş, Beton, Tuğla	1	4,29 €
	<b>DeWALT</b>	DW00725	20	200	Taş, Beton, Tuğla	1	6,32 €
	<b>DeWALT</b>	DW00726	20	300	Taş, Beton, Tuğla	1	8,12 €
	<b>DeWALT</b>	DW00731	25	250	Taş, Beton, Tuğla	1	2,27 €
<b>DeWALT</b>	DW00732	25	450	Taş, Beton, Tuğla	1	13,60 €	





# AKSESUARLAR

## SDS-Plus Delici Matkap Uçları

### Extreme2 SDS-Plus Delici Matkap Uçları

	Marka	Kod	Çap (mm)	Uzunluk (mm)	Uygulama	Paket İçerik	Paket Liste Fiyatı
	<b>DeWALT</b>	DT9504	5	110	Taş,Beton,Tuğla	1	<b>3,29 €</b>
	<b>DeWALT</b>	DT9505	5	160	Taş,Beton,Tuğla	1	<b>4,16 €</b>
	<b>DeWALT</b>	DT9506	5	210	Taş,Beton,Tuğla	1	<b>7,20 €</b>
	<b>DeWALT</b>	DT9508	5,5	110	Taş,Beton,Tuğla	1	<b>3,20 €</b>
	<b>DeWALT</b>	DT9510	5,5	210	Taş,Beton,Tuğla	1	<b>6,67 €</b>
	<b>DeWALT</b>	DT9515	6	160	Taş,Beton,Tuğla	1	<b>4,28 €</b>
	<b>DeWALT</b>	DT9516	6	210	Taş,Beton,Tuğla	1	<b>5,42 €</b>
	<b>DeWALT</b>	DT9517	6	260	Taş,Beton,Tuğla	1	<b>6,70 €</b>
	<b>DeWALT</b>	DT9520	6,5	160	Taş,Beton,Tuğla	1	<b>4,23 €</b>
	<b>DeWALT</b>	DT9524	7	110	Taş,Beton,Tuğla	1	<b>3,93 €</b>
	<b>DeWALT</b>	DT9525	7	160	Taş,Beton,Tuğla	1	<b>4,71 €</b>
	<b>DeWALT</b>	DT9526	7	210	Taş,Beton,Tuğla	1	<b>5,76 €</b>
	<b>DeWALT</b>	DT9528	8	110	Taş,Beton,Tuğla	1	<b>4,08 €</b>
	<b>DeWALT</b>	DT9529	8	160	Taş,Beton,Tuğla	1	<b>4,87 €</b>
	<b>DeWALT</b>	DT9530	8	210	Taş,Beton,Tuğla	1	<b>5,95 €</b>
	<b>DeWALT</b>	DT9536	9	160	Taş,Beton,Tuğla	1	<b>4,95 €</b>
	<b>DeWALT</b>	DT9537	9	210	Taş,Beton,Tuğla	1	<b>6,03 €</b>
	<b>DeWALT</b>	DT9540	10	160	Taş,Beton,Tuğla	1	<b>5,15 €</b>
	<b>DeWALT</b>	DT9541	10	210	Taş,Beton,Tuğla	1	<b>6,12 €</b>
	<b>DeWALT</b>	DT9544	10	350	Taş,Beton,Tuğla	1	<b>14,00 €</b>
<b>DeWALT</b>	DT9545	10	460	Taş,Beton,Tuğla	1	<b>25,00 €</b>	
<b>DeWALT</b>	DT9546	10	600	Taş,Beton,Tuğla	1	<b>24,12 €</b>	
<b>DeWALT</b>	DT9549	11	210	Taş,Beton,Tuğla	1	<b>6,63 €</b>	
<b>DeWALT</b>	DT9552	12	160	Taş,Beton,Tuğla	1	<b>5,38 €</b>	
<b>DeWALT</b>	DT9553	12	200	Taş,Beton,Tuğla	1	<b>7,36 €</b>	
<b>DeWALT</b>	DT9554	12	260	Taş,Beton,Tuğla	1	<b>7,87 €</b>	
<b>DeWALT</b>	DT9555	12	300	Taş,Beton,Tuğla	1	<b>12,00 €</b>	
<b>DeWALT</b>	DT9556	12	350	Taş,Beton,Tuğla	1	<b>12,00 €</b>	
<b>DeWALT</b>	DT9557	12	450	Taş,Beton,Tuğla	1	<b>26,00 €</b>	



# AKSESUARLAR

## SDS-Plus Delici Matkap Uçları

### Extreme2 SDS-Plus Delici Matkap Uçları

	Marka	Kod	Çap (mm)	Uzunluk (mm)	Uygulama	Paket İçerik	Paket Liste Fiyatı
	<b>DEWALT</b>	DT9561	13	200	Taş,Beton,Tuğla	1	<b>3,24 €</b>
	<b>DEWALT</b>	DT9566	14	160	Taş,Beton,Tuğla	1	<b>7,31 €</b>
	<b>DEWALT</b>	DT9567	14	200	Taş,Beton,Tuğla	1	<b>8,23 €</b>
	<b>DEWALT</b>	DT9568	14	260	Taş,Beton,Tuğla	1	<b>9,74 €</b>
	<b>DEWALT</b>	DT9569	14	300	Taş,Beton,Tuğla	1	<b>12,00 €</b>
	<b>DEWALT</b>	DT9573	15	160	Taş,Beton,Tuğla	1	<b>8,00 €</b>
	<b>DEWALT</b>	DT9574	15	200	Taş,Beton,Tuğla	1	<b>8,38 €</b>
	<b>DEWALT</b>	DT9578	16	160	Taş,Beton,Tuğla	1	<b>8,00 €</b>
	<b>DEWALT</b>	DT9579	16	200	Taş,Beton,Tuğla	1	<b>8,00 €</b>
	<b>DEWALT</b>	DT9580	16	260	Taş,Beton,Tuğla	1	<b>8,48 €</b>
	<b>DEWALT</b>	DT9581	16	300	Taş,Beton,Tuğla	1	<b>12,71 €</b>
	<b>DEWALT</b>	DT9582	16	450	Taş,Beton,Tuğla	1	<b>29,00 €</b>
	<b>DEWALT</b>	DT9583	16	600	Taş,Beton,Tuğla	1	<b>26,00 €</b>
	<b>DEWALT</b>	DT9587	18	200	Taş,Beton,Tuğla	1	<b>12,00 €</b>
	<b>DEWALT</b>	DT9589	18	300	Taş,Beton,Tuğla	1	<b>17,54 €</b>
	<b>DEWALT</b>	DT9590	18	450	Taş,Beton,Tuğla	1	<b>12,30 €</b>
	<b>DEWALT</b>	DT9597	20	200	Taş,Beton,Tuğla	1	<b>16,00 €</b>
<b>DEWALT</b>	DT9598	20	300	Taş,Beton,Tuğla	1	<b>18,00 €</b>	
<b>DEWALT</b>	DT9603	22	300	Taş,Beton,Tuğla	1	<b>21,00 €</b>	

### SpeedHammer SDS-Plus Delici Matkap Uçları-İnşaat Demiri Delebilm

	Marka	Kod	Çap (mm)	Uzunluk (mm)	Uygulama	Paket İçerik	Paket Liste Fiyatı
	<b>IRWIN</b>	10507128	6	210	Taş,Beton,Tuğla,İnşaat Demiri	1	<b>1,62 €</b>
	<b>IRWIN</b>	10507138	8	210	Taş,Beton,Tuğla,İnşaat Demiri	1	<b>7,24 €</b>
	<b>IRWIN</b>	10507144	10	210	Taş,Beton,Tuğla,İnşaat Demiri	1	<b>10,30 €</b>
	<b>IRWIN</b>	10507149	12	210	Taş,Beton,Tuğla,İnşaat Demiri	1	<b>8,65 €</b>
	<b>IRWIN</b>	10507159	16	210	Taş,Beton,Tuğla,İnşaat Demiri	1	<b>15,25 €</b>

### SDS-Plus Kırıcı Matkap Uçları

	Marka	Kod	Çap (mm)	Uzunluk (mm)	Tip	Uygulama	Paket İçerik	Paket Liste Fiyatı
	<b>DEWALT</b>	DWA0801	0	250	Murç	Taş,Beton,Tuğla	1	<b>6,47 €</b>
	<b>DEWALT</b>	DWA0802	20	250	Keski	Taş,Beton,Tuğla	1	<b>6,47 €</b>
	<b>DEWALT</b>	DT6801	0	250	Murç	Taş,Beton,Tuğla	1	<b>7,53 €</b>
	<b>DEWALT</b>	DT6802	20	250	Keski	Taş,Beton,Tuğla	1	<b>7,53 €</b>
	<b>DEWALT</b>	DT6803	40	250	Keski	Taş,Beton,Tuğla	1	<b>6,21 €</b>

### EXTREME SDS-MAX Delici Uçlar

	Marka	Kod	Çap (mm)	Uzunluk (mm)	Kesici Adedi	Uygulama	Paket İçerik	Paket Liste Fiyatı
	<b>DEWALT</b>	DT9400	12	340	2	Taş,Beton,Tuğla	1	<b>17,47 €</b>
	<b>DEWALT</b>	DT9405	14	340	2	Taş,Beton,Tuğla	1	<b>20,06 €</b>

# AKSESUARLAR

## SDS-MAX Delici Uçlar

### XLR SDS-MAX Delici Uçlar-İnşaat Demiri Delebilme

	Marka	Kod	Çap (mm)	Uzunluk (mm)	Kesici Adedi	Uygulama	Paket İçerik	Paket Liste Fiyatı
	<b>DeWALT</b>	DT60809	16	340	4	Taş, Beton, Tuğla	1	49,00 €
	<b>DeWALT</b>	DT60810	16	540	4	Taş, Beton, Tuğla	1	65,00 €
	<b>DeWALT</b>	DT60811	18	340	4	Taş, Beton, Tuğla	1	53,00 €
	<b>DeWALT</b>	DT60812	18	540	4	Taş, Beton, Tuğla	1	40,65 €
	<b>DeWALT</b>	DT60816	20	340	4	Taş, Beton, Tuğla	1	51,00 €
	<b>DeWALT</b>	DT60817	20	540	4	Taş, Beton, Tuğla	1	61,00 €
	<b>DeWALT</b>	DT60819	22	340	4	Taş, Beton, Tuğla	1	64,00 €
	<b>DeWALT</b>	DT60820	22	540	4	Taş, Beton, Tuğla	1	71,00 €
	<b>DeWALT</b>	DT60823	24	540	4	Taş, Beton, Tuğla	1	77,00 €
	<b>DeWALT</b>	DT60824	25	340	4	Taş, Beton, Tuğla	1	74,00 €
	<b>DeWALT</b>	DT60825	25	540	4	Taş, Beton, Tuğla	1	79,00 €
	<b>DeWALT</b>	DT60826	25	920	4	Taş, Beton, Tuğla	1	109,00 €
	<b>DeWALT</b>	DT60828	26	540	4	Taş, Beton, Tuğla	1	87,00 €
	<b>DeWALT</b>	DT60833	30	570	4	Taş, Beton, Tuğla	1	124,07 €
	<b>DeWALT</b>	DT60835	32	570	4	Taş, Beton, Tuğla	1	110,00 €
	<b>DeWALT</b>	DT60838	35	570	4	Taş, Beton, Tuğla	1	142,00 €
<b>DeWALT</b>	DT60842	38	570	4	Taş, Beton, Tuğla	1	133,52 €	







# AKSESUARLAR



## SDS-MAX Kırıcı Uçlar

	Marka	Kod	Ölçü (mm)	Uzunluk (mm)	Tip	Uygulama	Paket İçerik	Paket Liste Fiyatı
	<b>DEWALT</b>	DWA0805	14	400	Murç	Taş, Beton, Tuğla	1	12,00 €
	<b>DEWALT</b>	DWA0807	25	400	Keski	Taş, Beton, Tuğla	1	12,00 €
	<b>DEWALT</b>	DT6820	14	300	Murç	Taş, Beton, Tuğla	1	13,00 €
	<b>DEWALT</b>	DT6821	14	400	Murç	Taş, Beton, Tuğla	1	16,00 €
	<b>DEWALT</b>	DT6822	25	300	Keski	Taş, Beton, Tuğla	1	13,00 €
	<b>DEWALT</b>	DT6823	25	400	Keski	Taş, Beton, Tuğla	1	16,00 €
	<b>DEWALT</b>	DT6824	50	400	Keski	Taş, Beton, Tuğla	1	23,00 €
	<b>DEWALT</b>	DT6825	80	300	Keski	Taş, Beton, Tuğla	1	28,00 €
	<b>DEWALT</b>	DT8090	110	400	Kürek Keski	Taş, Beton, Tuğla	1	71,00 €

## 19mm Altıgen Kırıcı Uçlar

	Marka	Kod	Ölçü (mm)	Uzunluk (mm)	Tip	Uygulama	Paket İçerik	Paket Liste Fiyatı
	<b>DEWALT</b>	DWA0811	25	400	Keski	Taş, Beton, Tuğla	1	13,85 €
	<b>DEWALT</b>	DT6940	19	400	Murç	Taş, Beton, Tuğla	1	25,00 €
	<b>DEWALT</b>	DT6942	25	400	Keski	Taş, Beton, Tuğla	1	24,00 €

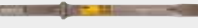
## 28mm Altıgen Kırıcı Uçlar

	Marka	Kod	Ölçü (mm)	Uzunluk (mm)	Tip	Uygulama	Paket İçerik	Paket Liste Fiyatı
	<b>DEWALT</b>	DT6927	28	400	Murç	Taş, Beton, Tuğla	1	65,00 €
	<b>DEWALT</b>	DT6929	32	500	Keski	Taş, Beton, Tuğla	1	71,00 €
	<b>DEWALT</b>	DT6932	75	500	Keski	Taş, Beton, Tuğla	1	79,02 €

# AKSESUARLAR

## Elmas Diskler

### D24000/DWC410 Elmas Diskler

	Marka	Kod	Çap (mm)	Göbek Çapı(mm)	Tip	Uygulama	Paket İçerik	Paket Liste Fiyatı
	<b>DEWALT</b>	DT3733	250	25,4	Sürekli	Fayans,Seramik	1	<b>51,00 €</b>
	<b>DEWALT</b>	DT3734	250	25,4	Sürekli	Porselen, Mermer, Granit	1	<b>67,00 €</b>
	<b>DEWALT</b>	DT3714	110	20	Sürekli	Fayans,Seramik	1	<b>16,00 €</b>

### Segmanlı Elmas Diskler

	Marka	Kod	Çap (mm)	Göbek Çapı(mm)	Tip	Uygulama	Paket İçerik	Paket Liste Fiyatı
	<b>DEWALT</b>	DW47452HP	115	22,2	Segmanlı	Taş,Granit,Beton	1	<b>4,95 €</b>
	<b>DEWALT</b>	DW47702HP	180	22,2	Segmanlı	Taş,Granit,Beton	1	<b>12,00 €</b>

### Turbo Elmas Diskler

	Marka	Kod	Çap (mm)	Göbek Çapı(mm)	Tip	Uygulama	Paket İçerik	Paket Liste Fiyatı
	<b>DEWALT</b>	DW47450HP	115	22,2	Turbo	Taş,Fayans,Seramik	1	<b>4,94 €</b>
	<b>DEWALT</b>	DW47700HP	180	22,2	Turbo	Taş,Fayans,Seramik	1	<b>12,00 €</b>

### Sürekli Kenar Elmas Diskler

	Marka	Kod	Çap (mm)	Göbek Çapı(mm)	Tip	Uygulama	Paket İçerik	Paket Liste Fiyatı
	<b>DEWALT</b>	DW47451HP	115	22,2	Sürekli	Fayans,Seramik	1	<b>4,55 €</b>
	<b>DEWALT</b>	DW47701HP	180	22,2	Sürekli	Fayans,Seramik	1	<b>9,93 €</b>

### Fayans Kesim Elmas Diskler

	Marka	Kod	Çap (mm)	Göbek Çapı(mm)	Tip	Uygulama	Paket İçerik	Paket Liste Fiyatı
	<b>DEWALT</b>	DX3121	115	22,2	Sürekli	Porselen,Fayans	1	<b>19,00 €</b>
	<b>DEWALT</b>	DX3161	180	22,2	Sürekli	Porselen,Fayans	1	<b>20,98 €</b>

## EXTREME METAL

### YENİ DEWALT ELMAS METAL KESİM DİSKİ

**1000+ KESİM\***

**30X UZUN ÖMÜRLÜ**

EXTREME METAL ile disk değiştirmeden 1.000 kesimden fazla performans. Bu performans ile 30 kat daha uzun kullanım ömrü.



#### ARTIRILMIŞ GÜVENLİK

DEWALT EXTREME METAL disk sağlamlığıyla patlama ve kırılma riskini ortadan kaldırır.



#### DEĞİŞMEYEN DİSK ÇAPI

Elmas yapısıyla, kesim yaptıkça klasik taşlarda yaşanan bitme problemi ortadan kalkar. Aynı ölçüde, aynı hassaslıkta kesim sağlar.



#### MINİMUM TOZ

Minimum seviyede toz ortaya çıkar.



#### TEK DİSK, ÇOKLU MALZEME KULLANIMI

Tek bir diskle maksimum çeşit malzemede kesim yapılabilir.



#### SON KULLANIM TARİHİ ARTIK YOK

Kesme taşlarında bulunan son kullanma tarihi, EXTREME METAL ile tarihe karşıyor. İlk performans, sürekli hale geliyor.



# AKSESUARLAR

## Aşındırıcı Taşlar

### Kesme Taşları

	Marka	Kod	Çap (mm)	Kalınlık (mm)	Göbek Çapı(mm)	Tip	Uygulama	Paket İçerik	Adet Liste Fiyatı
	<b>STANLEY</b>	STA32040	230	3,0	22,2	Düz	Metal	5	<b>2,64 €</b>
	<b>STANLEY</b>	STA32075	115	3,0	22,2	Bombeli	Taş	5	<b>1,07 €</b>
	<b>STANLEY</b>	STA32080	125	3,0	22,2	Bombeli	Taş	5	<b>1,29 €</b>

## Profil Kesme Makine Aksesuarları

	Marka	Kod	Çap (mm)	Göbek Çapı(mm)	Uygun Makine	Uygulama	Paket İçerik	Adet Liste Fiyatı
	<b>DEWALT</b>	DT3450	355	25,4	Profil Kesme Makineleri	Metal Kesme	10	<b>7,90 €</b>

	Marka	Kod	Çap (mm)	Göbek Çapı(mm)	Diş Sayısı	Diş Biçimi	Kesme Kal. (mm)	Uygun Makine	Paket İçerik	Paket Liste Fiyatı
	<b>DEWALT</b>	DT1926	355	25,4	66	Gelş. Çapraz	2,2	DW872	1	<b>293,00 €</b>
	<b>DEWALT</b>	DT1927	355	25,4	90	Gelş. Çapraz	2,2	DW872	1	<b>362,00 €</b>

## Zımpara Kağıtları

### 93x190mm

	Marka	Kod	Kum Sayısı	Uygulama	Uygun Makine	Paket İçerik	Paket Liste Fiyatı
	<b>STANLEY</b>	STA31517	80	Ahşap,metal	KA320EKA	5	<b>2,45 €</b>
	<b>STANLEY</b>	STA31522	120	Ahşap,metal	KA320EKA	5	<b>2,45 €</b>

## Mouse Zımparalar - Mesh - Gözenekli Zımparalar

	Marka	Kod	Kum Sayısı	Uygulama	Uygun Makine	Paket İçerik	Paket Liste Fiyatı
	<b>STANLEY</b>	STA39122	80	Ahşap,metal	KA2000	3	<b>4,02 €</b>
	<b>STANLEY</b>	STA39132	240	Ahşap,metal	KA2000	3	<b>4,02 €</b>

# AKSESUARLAR

## Zımpara Kağıtları

### 115mm Eksantrik Zımpara Kağıtları

	Marka	Kod	Kum Sayısı	Uygulama	Uygun Makine	Paket İçerik	Paket Liste Fiyatı
	<b>STANLEY</b>	STA32002	60	Ahşap,metal	115mm tabanlı	5	<b>2,06 €</b>
	<b>STANLEY</b>	STA32007	80	Ahşap,metal	115mm tabanlı	5	<b>2,20 €</b>
	<b>STANLEY</b>	STA32012	120	Ahşap,metal	115mm tabanlı	5	<b>2,58 €</b>

### 125mm Eksantrik Zımpara Kağıtları

	Marka	Kod	Kum Sayısı	Uygulama	Uygun Makine	Paket İçerik	Paket Liste Fiyatı
	<b>STANLEY</b>	STA32032	80	Ahşap,metal	DWE6423,KA191,KA198	5	<b>2,77 €</b>
	<b>STANLEY</b>	STA32037	120	Ahşap,metal	DWE6423,KA191,KA198	5	<b>3,06 €</b>
	<b>STANLEY</b>	STA32042	180	Ahşap,metal	DWE6423,KA191,KA198	5	<b>3,06 €</b>
	<b>STANLEY</b>	STA32182	60, 80, 120, 180	Ahşap,metal	DWE6423,KA191,KA198	5	<b>1,56 €</b>
	<b>STANLEY</b>	STA32047	60, 80, 120, 180	Ahşap,Metal ve Boyalı Yüzeyler	SS30, FME440K, SFMCW220, KFFMEW440K, SRS480, CPROF572	5	<b>3,65 €</b>

### 125mm Eksantrik Zımpara Kağıtları

	Marka	Kod	Kum Sayısı	Uygulama	Uygun Makine	Paket İçerik	Paket Liste Fiyatı
	<b>DEWALT</b>	DT3107	240	Ahşap,Metal ve Boyalı Yüzeyler	DWE6423,KA191,KA198	10	<b>7,24 €</b>

# AKSESUARLAR





## Çok Amaçlı Alet Aksesuarları

	Marka	Kod	Açıklama	Uygun Makine	Paket İçerik	Paket Liste Fiyatı
	<b>STANLEY</b>	STA26105	32mm Hassas Daldırma Testere HCS	MT300KA	1	<b>2,11 €</b>
	<b>STANLEY</b>	STA26110	32mm Daldırma Testere BIM	MT300KA	1	<b>2,47 €</b>
	<b>STANLEY</b>	STA26115	10mm Daldırma Testere BIM	MT300KA	1	<b>2,47 €</b>
	<b>STANLEY</b>	STA26120	10mm Hassas Daldırma Testere HSS	MT300KA	1	<b>5,31 €</b>
	<b>STANLEY</b>	STA26125	92mm Derz Kazıma	MT300KA	1	<b>4,72 €</b>
	<b>STANLEY</b>	STA26135	52mm Sabit Raspalama	MT300KA	1	<b>3,36 €</b>
	<b>STANLEY</b>	STA26130	78mm Karpit Raspalama	MT300KA	1	<b>8,73 €</b>
	<b>STANLEY</b>	STA26140	30mm Esnek Raspalama	MT300KA	1	<b>1,74 €</b>
	<b>STANLEY</b>	STA32348	10'lu (40Gx3,60Gx2,80Gx3,12 �0Gx2) Zımpara Seti	MT300KA	10	<b>0,78 €</b>



# AKSESUARLAR

## Çok Amaçlı Alet Aksesuarları

	Marka	Kod	Açıklama	Uygun Makine	Paket İçerik	Paket Liste Fiyatı
	<b>DEWALT</b>	DT20701	30x43mm Çivili Ahşap Bıçağı	DWE315KT	1	<b>10,82 €</b>
	<b>DEWALT</b>	DT20704	30x43mm Ahşapta Hızlı Kesim Bıçağı	DWE315KT	1	<b>8,16 €</b>
	<b>DEWALT</b>	DT20708	100mm Yarım Ay Bıçak	DWE315KT	1	<b>15,00 €</b>
	<b>DEWALT</b>	DT20714	52mm Sert Raspalama Bıçağı	DWE315KT	1	<b>2,13 €</b>
	<b>DEWALT</b>	DT20717	3mm Karpit Derz Dolgu Kazıma Bıçağı	DWE315KT	1	<b>13,00 €</b>







# AKSESUARLAR

## Dekupaj Testere Bıçakları

### Ahşap Kesim-T Giriş

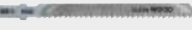
	Marka	Kod	Uzun. (mm)	Çal. Uzun. (mm)	Diş Aralığı (mm)	Maks. Kesim Der. (mm)	Tip	Uç Giriş	Uygulama	Kesim Tipi	Paket İçerik	Paket Liste Fiyatı
	<b>STANLEY</b>	STA20053	100	70	2	30	HCS	T	Ahşap,sunta	Temiz	3	<b>3,37 €</b>
	<b>STANLEY</b>	STA23072	100	72,5	4	40	HCS	T	Ahşap,sunta,laminat	Aşağı yönlü	2	<b>3,47 €</b>

### Ahşap Kesim-T Giriş

	Marka	Kod	Uzun. (mm)	Çal. Uzun. (mm)	Diş Aralığı (mm)	Maks. Kesim Der. (mm)	Tip	Uç Giriş	Uygulama	Kesim Tipi	Paket İçerik	Paket Liste Fiyatı
	<b>DEWALT</b>	DT2164	100	68	4,0	60	HCS	T	Ahşap, sunta, kontrplak, plastik	Düz,hızlı	5	<b>6,83 €</b>
	<b>DEWALT</b>	DT2165	100	73	2,5	30	HCS	T	Ahşap, sunta, kontrplak, plastik	Düz,hızlı	5	<b>6,83 €</b>
	<b>DEWALT</b>	DT2051	132	100	4,0	85	HCS	T	Ahşap, sunta, fiber levha	Kaba,hızlı	5	<b>12,00 €</b>
	<b>DEWALT</b>	DT2166	100	68	4,0	60	HCS	T	Ahşap, sunta	Düz,hızlı	5	<b>4,89 €</b>
	<b>DEWALT</b>	DT2048	116	87	2,5	65	HCS	T	Ahşap, sunta, kontrplak	Temiz	5	<b>14,00 €</b>
	<b>DEWALT</b>	DT2074	112	74	2,3	65	HCS	T	Ahşap	Düz, hassas, yüzeye silme	1	<b>4,30 €</b>







# AKSESUARLAR

## Dekupaj Testere Bıçakları

### Metal Kesim-T Giriş

	Marka	Kod	Uzun. (mm)	Çal. Uzun. (mm)	Diş Aralığı (mm)	Maks. Kesim Der. (mm)	Tip	Uç Giriş	Uygulama	Kesim Tipi	Paket İçerik	Paket Liste Fiyatı
	<b>STANLEY</b>	STA22032	76	49,7	2,5	2	HSS	T	Metal	Düz	2	3,01 €
	<b>STANLEY</b>	STA25792	92	64	1,9-2,3	2,5-6	HSS	T	Metal	Düz	2	3,62 €

	Marka	Kod	Uzun. (mm)	Çal. Uzun. (mm)	Diş Aralığı (mm)	Maks. Kesim Der. (mm)	Tip	Uç Giriş	Uygulama	Kesim Tipi	Paket İçerik	Paket Liste Fiyatı
	<b>DEWALT</b>	DT2160	76	50	1,2	4	HSS	T	İnce metal, alüminyum	Düz	5	6,29 €
	<b>DEWALT</b>	DT2162	76	50	0,7	2	HSS	T	Çok ince metal, alüminyum	Düz	5	6,29 €
	<b>DEWALT</b>	DT2163	100	72	3	15 (AL.), 30 (PL), 6 (MET)	HSS	T	Metal, alüminyum, plastik	Düz, hızlı	5	9,80 €
	<b>DEWALT</b>	DT2058	100	74	1.2-2.6	1,5-10	HSS	T	Metal, farklı malzemeler	Progressor-hızlı	5	5,78 €

### Extreme Metal Kesim-T Giriş

	Marka	Kod	Uzun. (mm)	Çal. Uzun. (mm)	Diş Aralığı (mm)	Maks. Kesim Der. (mm)	Tip	Uç Giriş	Uygulama	Kesim Tipi	Paket İçerik	Paket Liste Fiyatı
	<b>DEWALT</b>	DT2156	76	51	0,8	2,5	BIM	T	Metal	Hızlı	3	3,88 €

## Dekupaj Testere Bıçakları



### Extreme Özel Malzeme Kesim T Giriş

	Marka	Kod	Uzun. (mm)	Çal. Uzun. (mm)	Diş Aralığı (mm)	Maks. Kesim Der. (mm)	Tip	Uç Giriş	Uygulama	Kesim Tipi	Paket İçerik	Paket Liste Fiyatı
	<b>DEWALT</b>	DT2103	100	69	4,3	20	Elmas (TCT) Diş	T	Seramik, fiberglas	Genel	1	16,00 €

## Tilki Kuyruğu Testere Bıçakları

### Ahşap Kesim









	Marka	Kod	Uzunluk (mm)	Diş Aralığı (mm)	Tip	Uygulama	Kesim Tipi	Paket İçerik	Paket Liste Fiyatı
	<b>STANLEY</b>	STA21252	305	4	HCS	Ahşap, plastik	Kaba	2	6,32 €

	Marka	Kod	Uzunluk (mm)	Diş Aralığı (mm)	Tip	Uygulama	Kesim Tipi	Paket İçerik	Paket Liste Fiyatı
	<b>LENOX</b>	20582956R	229	4,2	BIM	Çivili ahşap	Genel	5	23,00 €
	<b>LENOX</b>	20585156R	305	4,2	BIM	Çivili ahşap	Genel	5	28,00 €

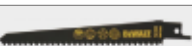

# AKSESUARLAR

## Tilki Kuyruğu Testere Bıçakları





	Marka	Kod	Uzunluk (mm)	Diş Aralığı (mm)	Tip	Uygulama	Kesim Tipi	Paket İçerik	Paket Liste Fiyatı
	<b>DEWALT</b>	DT2351	152	4,2	BIM	Ahşap, plastik	Temiz, kavisli, hızlı	5	28,00 €
	<b>DEWALT</b>	DT2359	152	4,2	BIM	Çivili ahşap, sert plastik	Hızlı, hassas	5	16,00 €
	<b>DEWALT</b>	DT2349	228	4,2	BIM	Çivili ahşap, sert plastik	Hızlı, hassas	5	27,00 €
	<b>DEWALT</b>	DT2350	305	4,2	BIM	Çivili ahşap, sert plastik	Hızlı, hassas	5	35,00 €
	<b>DEWALT</b>	DT2344	152	3,6-5,1	BIM	Ahşap, plastik	Temiz, kavisli, hızlı	5	21,00 €
	<b>DEWALT</b>	DT2362	152	4,2	HCS	Ahşap, plastik	Hızlı, kavisli	5	23,00 €
	<b>DEWALT</b>	DT2363	228	4,2	HCS	Ahşap, plastik	Hızlı, kavisli	5	26,00 €
	<b>DEWALT</b>	DT2364	305	4,2	HCS	Ahşap, plastik	Hızlı, kavisli	5	32,00 €
	<b>DEWALT</b>	DT2352	240	5-6,5	HCS	Kütük kesim, dal budama	Kaba, hızlı	5	43,00 €

## Parçalama Bıçakları

	Marka	Kod	Uzunluk (mm)	Diş Aralığı (mm)	Tip	Uygulama	Kesim Tipi	Paket İçerik	Paket Liste Fiyatı
	<b>DEWALT</b>	DT2307L	228	4,2	BIM	Sert ve yumuşak ahşap	Kaba, hızlı	5	22,15 €

## Tilki Kuyruğu Testere Bıçakları

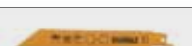
### Metal Kesim

	Marka	Kod	Uzunluk (mm)	Diş Aralığı (mm)	Tip	Uygulama	Kesim Tipi	Paket İçerik	Paket Liste Fiyatı
	<b>DEWALT</b>	DT2385	152	1,1	BIM	Metal	Hassas	5	19,00 €
	<b>DEWALT</b>	DT2384	152	1,4	BIM	Metal	Genel	5	15,00 €
	<b>DEWALT</b>	DT2354	203	1,4	BIM	Metal	Genel	5	20,00 €
	<b>DEWALT</b>	DT2361	152	1,8	BIM	Metal, Demirden metaller	Hızlı	5	14,00 €
	<b>DEWALT</b>	DT2353	203	1,8	BIM	Metal, Demirden metaller	Hızlı	5	26,00 €
	<b>DEWALT</b>	DT2346	152	1,4	BIM	Metal, Demirden metaller	Genel	5	15,00 €

### Genel Kesim-Metal, Ahşap, Plastik vb.

	Marka	Kod	Uzunluk (mm)	Diş Aralığı (mm)	Tip	Uygulama	Kesim Tipi	Paket İçerik	Paket Liste Fiyatı
	<b>DEWALT</b>	DT2348	152	1,8-2,5	BIM	Sert plastik, sandviç malzeme ve borular	Genel	5	19,00 €
	<b>DEWALT</b>	DT2387	203	1,8-2,5	BIM	Sert plastik, sandviç malzeme ve borular	Genel	5	17,00 €
	<b>DEWALT</b>	DT2355	305	1,8-2,5	BIM	Sert metal, kauçuk, fiberglas ve köşe demir	Genel	5	37,00 €
	<b>DEWALT</b>	DT2345	152	2,5	BIM	Ahşap, çivili ahşap, alüminyum, fiberglas	Genel	5	19,00 €

# AKSESUARLAR

## Tilki Kuyruğu Testere Bıçakları

### Özel Malzeme Kesim-Taş,Tuğla, Seramik, Palet vb.

	Marka	Kod	Uzunluk (mm)	Diş Aralığı (mm)	Tip	Uygulama	Kesim Tipi	Paket İçerik	Paket Liste Fiyatı
	<b>DEWALT</b>	DT2421	305	12,7	Karpit Diş	Beton,tuğla	Genel	1	<b>46,00 €</b>

## Bant Testere Bıçakları

	Marka	Kod	Uzunluk (mm)	Genişlik (mm)	Kalınlık (mm)	Diş Aralığı (mm)	Uygulama	Uygun Makine	Paket İçerik	Paket Liste Fiyatı
	<b>DEWALT</b>	DT8471	2215	6	0,4	4,2	İnce Ahşap kavisli	DW876	1	<b>19,41 €</b>
	<b>DEWALT</b>	DT8472	2215	10	0,4	4,2	Ahşap kaba	DW876	1	<b>20,90 €</b>
	<b>DEWALT</b>	DT8474	2215	20	0,6	6,4	Kalın Ahşap hızlı,kaba	DW876	1	<b>66,00 €</b>
	<b>DEWALT</b>	DT8475	2215	6	0,6	1,4	Demirden olmayan metal (ince çelik)	DW876	1	<b>37,35 €</b>
	<b>DEWALT</b>	DT8476	2215	12	0,6	1,8	Demirden olmayan metal (kalın çelik)	DW876	1	<b>55,00 €</b>

## Scorpion Testere Bıçakları

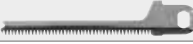
	Marka	Kod	Uzunluk (mm)	Tip	Uygulama	Uygun Makine	Paket İçerik	Paket Liste Fiyatı
	<b>STANLEY</b>	STA29962	239	HCS	Ahşap	RS890	1	<b>5,83 €</b>
	<b>STANLEY</b>	STA29981	153	BIM	Metal	KS890,RS890	1	<b>3,81 €</b>

## Pala Testere Bıçakları

	Marka	Kod	Uzunluk (mm)	Tip	Uygulama	Uygun Makine	Paket İçerik	Paket Liste Fiyatı
	<b>DEWALT</b>	DT2973	295	TCT	Sınıf 12 Ateş tuğlası	DWE396	1	<b>58,82 €</b>
	<b>DEWALT</b>	DT2974	425	TCT	Sınıf 12 Ateş tuğlası	DWE397	1	<b>66,67 €</b>



# AKSESUARLAR

## Bi-Metal Delik Testereler ve Adaptör Aparatlar

### Bi-Metal Delik Testereler

	Marka	Kod	Çap (mm)	Kesim Derinliği (mm)	Tip	Uygulama	Paket İçerik	Paket Liste Fiyatı
	<b>LENOX</b>	3001717L	27	38	BIM	Çelik, alüminyum, ahşap, plastik	1	9,79 €
	<b>LENOX</b>	3001919L	30	38	BIM	Çelik, alüminyum, ahşap, plastik	1	9,74 €
	<b>LENOX</b>	3002020L	32	38	BIM	Çelik, alüminyum, ahşap, plastik	1	8,22 €
	<b>LENOX</b>	3002222L	35	38	BIM	Çelik, alüminyum, ahşap, plastik	1	10,96 €
	<b>LENOX</b>	3002424L	38	38	BIM	Çelik, alüminyum, ahşap, plastik	1	10,96 €
	<b>LENOX</b>	3002626L	41	38	BIM	Çelik, alüminyum, ahşap, plastik	1	10,40 €
	<b>LENOX</b>	3002828L	44	38	BIM	Çelik, alüminyum, ahşap, plastik	1	12,00 €
	<b>LENOX</b>	3003030L	48	38	BIM	Çelik, alüminyum, ahşap, plastik	1	12,00 €
	<b>LENOX</b>	3003232L	51	38	BIM	Çelik, alüminyum, ahşap, plastik	1	13,00 €
	<b>LENOX</b>	3003333L	52	38	BIM	Çelik, alüminyum, ahşap, plastik	1	14,00 €
	<b>LENOX</b>	3003636L	57	38	BIM	Çelik, alüminyum, ahşap, plastik	1	13,00 €
	<b>LENOX</b>	3004040L	64	38	BIM	Çelik, alüminyum, ahşap, plastik	1	14,00 €
	<b>LENOX</b>	3005656L	89	38	BIM	Çelik, alüminyum, ahşap, plastik	1	4,03 €

	Marka	Kod	Çap (mm)	Kesim Derinliği (mm)	Tip	Uygulama	Paket İçerik	Paket Liste Fiyatı
	<b>LENOX</b>	3006464L	102	38	BIM	Çelik, alüminyum, ahşap, plastik	1	4,64 €

### Bi-Metal Delik Testere Adaptör Aparatları

	Marka	Kod	Açıklama	Paket İçerik	Paket Liste Fiyatı
	<b>LENOX</b>	1779771	Kılavuz Matkap Ucu	1	3,69 €





# AKSESUARLAR

## Daire ve Gönye Kesme Makine Testereleri

### Daire ve Gönye Kesim Testereler-Ahşap Kesim

	Marka	Kod	Çap (mm)	Göbek Çapı(mm)	Diş Sayısı	Diş Biçimi	Uygulama	Kesim Tipi	Paket İçerik	Paket Liste Fiyatı
	<b>STANLEY</b>	STA13145	190	16	40	TCT/HM	Ahşap	Temiz	1	21,00 €

	Marka	Kod	Çap (mm)	Göbek Çapı(mm)	Diş Sayısı	Diş Biçimi	Uygulama	Kesim Tipi	Paket İçerik	Paket Liste Fiyatı
	<b>DEWALT</b>	DT1932	160	20	30	Çapraz	Ahşap	Genel	1	9,17 €
	<b>DEWALT</b>	DT1949	165	20	24	Çapraz	Ahşap	Genel	1	13,00 €
	<b>DEWALT</b>	DT1937	165	30	30	Çapraz	Ahşap	Genel	1	11,42 €
	<b>DEWALT</b>	DT1938	184	16	18	Çapraz	Ahşap	Hızlı	1	23,00 €
	<b>DEWALT</b>	DT1940	184	16	30	Çapraz	Ahşap	Genel	1	20,73 €
	<b>DEWALT</b>	DT1943	190	30	18	Çapraz	Ahşap	Hızlı	1	24,00 €
	<b>DEWALT</b>	DT1945	190	30	40	Çapraz	Ahşap	Genel	1	25,00 €
	<b>DEWALT</b>	DT1955	235	30	40	Çapraz	Ahşap	Genel	1	30,00 €
	<b>DEWALT</b>	DT1956	250	30	24	Çapraz	Ahşap	Hızlı	1	30,00 €
	<b>DEWALT</b>	DT1957	250	30	48	Çapraz	Ahşap	Genel	1	34,00 €
<b>DEWALT</b>	DT1959	305	30	48	Çapraz	Ahşap	Genel	1	48,00 €	

### Extreme Daire Testereler-Ahşap Kesim

	Marka	Kod	Çap (mm)	Göbek Çapı(mm)	Diş Sayısı	Diş Biçimi	Uygulama	Kesim Tipi	Paket İçerik	Paket Liste Fiyatı
	<b>DEWALT</b>	DT10300	165	20	24	Çapraz	Ahşap	Genel	1	15,37 €
	<b>DEWALT</b>	DT10302	185	16	24	Çapraz	Ahşap	Genel	1	21,00 €
	<b>DEWALT</b>	DT10303	185	16	40	Çapraz	Ahşap	Hassas	1	23,00 €
	<b>DEWALT</b>	DT10304	190	30	24	Çapraz	Ahşap	Genel	1	21,00 €

## Daire ve Gönye Kesme Makine Testereleri

### Flexvolt Daire ve Gönye Kesim Testereler-Ahşap Kesim

	Marka	Kod	Çap (mm)	Göbek Çapı(mm)	Diş Sayısı	Diş Biçimi	Uygulama	Kesim Tipi	Paket İçerik	Paket Liste Fiyatı
	<b>DEWALT</b>	DT99562	190	30	24	Çapraz	Çivili ahşap	Hızlı	1	22,00 €
	<b>DEWALT</b>	DT99564	190	30	60	Çapraz	Çivili ahşap	Hızlı	1	37,00 €
	<b>DEWALT</b>	DT99567	210	30	60	Çapraz	Çivili ahşap	Hızlı	1	44,00 €

# AKSESUARLAR



## Daire ve Gönne Kesme Makine Testereleri

### Extreme Daire Testereler-Alüminyum Kesim

	Marka	Kod	Çap (mm)	Göbek Çapı(mm)	Diş Sayısı	Diş Biçimi	Uygulama	Kesim Tipi	Paket İçerik	Paket Liste Fiyatı
	<b>DEWALT</b>	DT4092	184	16	48	TCG	Alüminyum	Çok hassas	1	<b>31,06 €</b>

## Planya Bıçak ve Kayışları

### Planya Bıçakları

	Marka	Kod	Ölçü (mm)	Tip	Uygulama	Paket İçerik	Paket Liste Fiyatı
	<b>DEWALT</b>	DT3905	82	HSS	Ahşap	1 Çift	<b>8,57 €</b>
	<b>DEWALT</b>	DT3906	82	TCT	Ahşap	1 Çift	<b>18,00 €</b>
	<b>STANLEY</b>	STA35007	82	TCT	Ahşap	1 Çift	<b>13,00 €</b>



# LAZERLER VE EL ALETLERİ İÇİNDEKİLER

## LAZER HİZALAMA VE ÖLÇMELER

DEWALT LAZER HİZALAMA VE ÖLÇMELER	189-192
STANLEY LAZER HİZALAMA VE ÖLÇMELER	193-196

## ÖLÇME AYAR ve HİZALAMA

METRELER	202-204
SU TERAZİLERİ	206-208
GÖNYELER VE ÇİZİM İPİ	209

## KAPORTACI MAKASLARI VE PENSELER

KAPORTACI MAKASLARI	212
PENSELER	213-215

## MEKANİK

BORU KESME VE BÜKMELER	217
ALLENLER	217-218

## TORNAVİDALAR VE HAVALI ALETLER

FATMAX TORNAVİDALAR	220-222
FATMAX TORNAVİDA SETLERİ	223-224
CUSHION GRIP TORNAVİDALAR	225-227
C-GRIP TORNAVİDA SETLERİ	227
TORNAVİDA SETLERİ	228
SAATÇİ TORNAVİDA SETLERİ	229
BİTS UÇLAR	229-230

## MAKET BIÇAKLARI

SUSTALI MAKET BIÇAKLARI	232-233
İŞ GÜVENLİĞİ MAKET BIÇAKLARI	233
HOBİ MAKET BIÇAKLARI	234
KAZIMA BIÇAKLARI	235
MAKET BIÇAĞI YEDEKLERİ	236-238

## TESTERELER

AHŞAP TESTERELER	240
KOLASTAR TESTERELER	241
GÖNYE TESTERE	241
DIĞER TESTERELER	241-242
METAL TESTERELER	242-243

## ISKARPELA VE RENDELER

ISKARPELALAR	245
RENDELER	246-247
ALÇIPAN TÖRPÜ VE YEDEKLERİ	248-249

## TAHRİP ALETLERİ, ÇEKİÇLER VE KESKİLER

ÇEKİÇLER	251
YASSI KESKİLER	251
BALTA	251

## İŞKENCE VE MENGENELER

İŞKENCE VE MENGENELER	253
-----------------------	-----

## ZIMBA, YAPIŞTIRMA TABANÇALARI VE PERÇİNLER

ZIMBA VE ÇİVİ TABANÇALARI	255
ZIMBA TELİ VE ÇİVİLER	256
YAPIŞTIRMA TABANÇALARI	258
PERÇİN PENSİLERİ	258

## TAKIM ÇANTALARI

TAKIM ÇANTALARI	260
-----------------	-----





### LAZER MESAFE ÖLÇERLER

#### 50 m Lazer Mesafe Ölçer



50  
metre

- Hassasiyet: 0.15mm/m, Çalışma Mesafesi: 50m, IP Derecesi: IP65
- Lazer Sınıfı: 2, Işın Sayısı:1, Batarya: 2xAA, Otomatik Kapanma 180 saniye , Batarya ömrü: 3000 ölçüm
- Aydınlatmalı LCD ekran, Bir tuş ile ölçüm kaydetme ve başka ölçüme devam etme özelliği, Zorlu koşullara dayanıklı malzeme
- İçindekiler: Pil, taşıma kılıfı

Ürün Kodu	Özellik	Kutu Ad.	Barkod	Fiyat
DW03050	50 m Lazer Mesafe Ölçer	1	5035048448496	€ 181,00

#### 100 m Lazer Mesafe Ölçer

Bluetooth™



100  
metre

- Hassasiyet: 0.1mm/m, Çalışma Mesafesi: 100m, IP Derecesi: IP54
- Lazer Sınıfı: 2, Batarya: 2xAA, Otomatik Kapanma 180 saniye, Batarya ömrü: 5000 ölçüm
- Aydınlatmalı LCD ekran, 20 ölçüme kadar hafıza kaydı, Kolay tutuş ve dayanıklılık için TPE kaplama
- İçindekiler: Pil, taşıma kılıfı

Ürün Kodu	Özellik	Kutu Ad.	Barkod	Fiyat
DW03101	100 m Lazer Mesafe Ölçer	10	5035048448502	€ 274,00

### ÇİZGİ LAZERLER

#### Lazer Hizalama Kiti-Yeşil



- Lazer Sınıfı 2
- Dalga Uzunluğu 510-530nm
- Darbe Modu Evet, Kalıcı
- Doğruluk Çizgisi +/- 3mm @ 10m
- Kompanzasyon Aralığı ± 4°
- Tesviye Süresi 5s
- IP Derecesi IP54
- Düşme testi 1m
- Çalışma Süresi 11 Saat
- Montaj Dişi 1/4" & 5/8" (Brakete entegre)
- Çalışma Menzili 40m (Detektörlü 100m)

Ürün Kodu	Özellik	Kutu Ad.	Barkod	Fiyat
DCLE34031D1	Lazer Hizalama Kiti-Yeşil	1	5035048749616	€ 675,00

#### Otomatik Lazer Hizalama-Kırmızı



- Hassasiyet: 0.3mm/m, Çalışma Mesafesi: 10m, Çalışma Mesafesi(Dedetör ile): 50m
- IP Derecesi: IP54, Açılabilir Hassasiyet: +/- 4°, Lazer Sınıfı: 2
- Işın Sayısı: 1 Yatay, 1 Dikey, Batarya: 3xAA,
- Işın değişimi: ihtiyaca göre yatay ya da çarpaz çizgi, Düşük batarya uyarısı
- 1/4" ölçülerinde tripod bağlantısı
- İçindekiler: Muhafaza çantası, bağlantı aparatı

Ürün Kodu	Özellik	Kutu Ad.	Barkod	Fiyat
DW088K	Otomatik Lazer Hizalama-Kırmızı	3	5035048338575	€ 183,00

### ÇİZGİ LAZERLER

#### Otomatik Lazer Hizalama-Yeşil



Yeşil Lazer  
Teknolojisi



- Hassasiyet: 0.3mm/m, Çalışma Mesafesi: 20m
- Çalışma Mesafesi(Dedektör ile): 50m, IP Derecesi: IP54
- Açısal Hassasiyet: +/- 4°, Lazer Sınıfı: 2, Işın Sayısı: 1 Yatay, 1 Dikey
- Batarya: 3xAA, Yeşil Lazer - 4x Görünürlük, Düşük Batarya Uyarısı
- 1/4" ölçülerinde tripod bağlantısı
- İçindekiler: Muhafaza çantası, bağlantı aparatı

Ürün Kodu	Özellik	Kutu Ad.	Barkod	Fiyat
DW088CG	Otomatik Lazer Hizalama-Yeşil	3	5035048669600	€ 241,00

#### İki Nokta+Çizgi Lazer Hizalama



- Hassasiyet: 0.2mm/m, Çalışma Mesafesi: 15m, Çalışma Mesafesi(Dedektör ile): 50m
- IP Derecesi: IP54, Açısal Hassasiyet: +/-4°, Lazer Sınıfı:2
- Işın Sayısı: 2 Nokta, 1 Yatay, 1 Dikey, Batarya:4.5-3xAA
- Çapraz çizgi fonksiyonu ile 150° açığa kadar çalışma,
- Batarya ömrü gösterimi, 1/4" ve 5/8" ölçülerinde tripod bağlantısı
- İçindekiler: Pil, muhafaza çantası

Ürün Kodu	Özellik	Kutu Ad.	Barkod	Fiyat
DW0822	İki Nokta+Çizgi Lazer Hizalama	6	5035048475935	€ 305,00

#### 3x360 Lazer 10.8V Li-Ion Hizalama-Yeşil

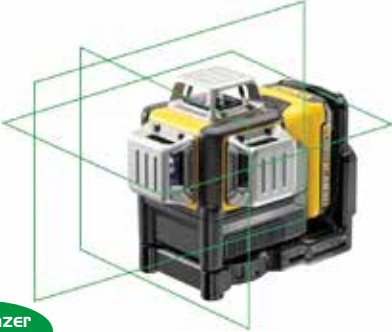

Yeşil Lazer  
Teknolojisi

- Hassasiyet: 0.3mm/m, Çalışma Mesafesi: 30m, Çalışma Mesafesi(Dedektör ile): 50m
- IP Derecesi: IP65, Açısal Hassasiyet: +/- 4°, Lazer Sınıfı: 3R, Lazer Işın: 1 360°, 1 Yatay, 1 Dikey,
- Batarya: 10.8V 2.0Ah, Yeşil Lazer- 4x Kolay Görünür, 1/4" ve 5/8" tripod bağlantısı, Batarya ömrü gösterimi
- İçindekiler: Li-ion batarya, muhafaza çantası, lazer gözlüğü, hedef tahtası, şarj aleti

Ürün Kodu	Özellik	Kutu Ad.	Barkod	Fiyat
DCE089D1G	3x360 Lazer 10.8v Li-Ion Hizalama-Yeşil	2	5035048489628	€ 746,00



**OPTİK NİVO****Optik Nivo 26x**

- Çalışma Mesafesi: 100m, Hassasiyet: 0.2mm/m
- Yakınlaştırma: 26x, IP Derecesi: IP67
- Hizalama: Otomatik, Stadya: 1:100
- Ağırlık: 1.72kg
- 100m ve üzeri mesafe için 26x büyütme
- 360° çember derecelendirme
- Manyetik sönümlmeli hassas kompensatör
- İçindekiler: Muhafaza çantası, şantiye tripodu, mira

Ürün Kodu	Özellik	Kutu Ad.	Barkod	Fiyat
DW096PK	Optik Nivo 26x	1	5035048144657	€ 648,00

	Ürün Kodu	Ürün Tipi	Özellikler	Kutu Ad.	Barkod	Fiyat
	DE0737	Ölçme Latası	Açık: 2.4m	10	5035048160138	143,79 €
	DE0892	Lazer Dedektörü	DW088K için DW089K için	10	5035048338636	€ 178,00
	DE0892G	Yeşil Lazer Dedektörü	Yeşil	5	5035048642351	€ 162,00

**STANLEY**

**LAZER HIZALAMA VE ÖLÇMELER**



### LAZER MESAFE ÖLÇERLER

#### SLM 65 20m Lazer Metre



- Maksimum Ölçüm Mesafesi : 20 m
- Ölçüm Hassasiyeti : 0,3 mm/10 m
- Tripod Bağlantısı : Yok
- IP Derecesi : IP40
- Batarya Kaynağı : Alkalın PİL (AAA)
- PİL Adedi : 2

Ürün Kodu	Özellik	Kutu Ad.	Barkod	Fiyat
STHT77065-0	20 m	1	3253560770655	66,00 €

#### SLM 100 30m Lazer Metre



- Maksimum Ölçüm Mesafesi : 30 m
- Ölçüm Hassasiyeti : 0,3 mm/10 m
- Işın Rengi : Kırmızı
- Batarya Kaynağı : Alkalın PİL (AAA)
- Işın Sayısı : 1
- PİL Adedi : 2
- PİL Çalışma Süresi : 3000 ölçüm
- IP Derecesi : IP40

Ürün Kodu	Özellik	Kutu Ad.	Barkod	Fiyat
STHT77100-0	30 m	1	3253560771003	76,00 €

#### FATMAX® TLM 330 100m Lazer Metre



- Ölçme Mesafesi: 100m
- Hassasiyet: 0.1 mm/m
- IP Derecesi: IP54
- Sesli İkaz: Evet
- Ekran: 3 satır
- Ekran Aydınlatması: Evet
- Toplama Fonksiyonu: Evet
- Geçmiş Depolama: Son 20 işlem
- Ağırlık(batarya dahil): 100 g
- Çalışma Sıcaklığı: 0° - 40°
- Batarya: 2 adet 1,5V AAA pil

Ürün Kodu	Özellik	Kutu Ad.	Barkod	Fiyat
STHT1-77140	100 m	10	3253561771408	262,00 €



### ÇİZGİ LAZERLER

#### Stanley Cubix Artı Lazer



- Çalışma Mesafesi: 12m, Hassasiyet: 0,6 mm/m
- IP Derecesi: IP50, Açısal Hassasiyet: 4°
- Piller: 2 adet "AA" Alkalin pil
- Hizalama: Otomatik hizalama
- Lazer ışınları: 1 dikey, 1 yatay
- Dalga Uzunluğu: 635 mm, Lazer sınıfı: 2
- Sarkaç Kilidi: Evet,
- İçindekiler: Taşıma çantası, bağlantı aparatı



Ürün Kodu	Özellik	Kutu Ad.	Barkod	Fiyat
STHT77498-1	Cubix Artı Lazer	1	3253561774980	77,00 €

### TARAYICILAR

#### Stanley Stud Finder 300



- Ahşap tarama derinliği: 38 mm
- Demirli metal tarama derinliği: 75 mm
- Demir olmayan metal tarama derinliği: 38 mm
- AC Akım tarama derinliği: 51 mm
- Tek tuşla kalibrasyon
- Yapı ortası bulma
- Ahşap, metal ve AC akım taramada sesli uyarı
- AC akım taramada sesli ve LED'li uyarı

Ürün Kodu	Özellik	Kutu Ad.	Barkod	Fiyat
FMHT0-77407	Stanley Stud Finder 300	2	3253560774073	40,00 €



### Nem Ölçer



- Ahşap nemini %6-44 oranında, diğer inşaat malzemelerinin nemini %0.2-2 oranında ölçer
- Nem yüzdesini gösterir, gösterge iki pim arasındaki elektrik direncine dayanır.
- LCD ekran, çift ölçüm eğrisi kullanımı kolaylaştırır.

Ürün Kodu	Özellik	Kutu Ad.	Barkod	Fiyat
0-77-030	Nem ölçer	1	3253560770303	43,00 €

**LAZER AKSESUARLARI**

	Ürün Adı	Ürün Kodu	Teknik Özellikler	Ek Özellikler	Kutu Ad.	Barkod	Fiyat
	Lazer Tripod	1-77-201	1/4" bağlantı vidası	Asansörlü gövde	1	3253561772016	<b>44,00 €</b>
	Çizgi Lazer Dedektörü - Yeşil	FMHT1-74267	Maksimum 50 metre	2 seviyeli LCD Ekran	30	3253561742675	<b>253,59 €</b>
	Döner Lazer Dedektörü Yeşil	FMHT1-74266	Yeşil döner lazerlerle birlikte kullanılabilir	Herhangi bir döner lazer ile birlikte kullanılabilir	1	3253561742668	<b>107,00 €</b>





# STANLEY®

## EL ALETLERİ



### GÜVENİLİR



### YENİLİKÇİ

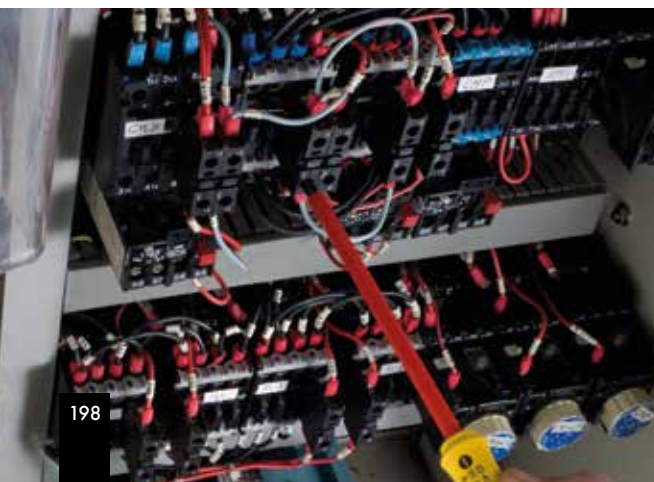





**SAĞLAM**

# KISA METRELER

Dünyanın en kaliteli metrelerinden STANLEY metreler; tüm Avrupa ve Amerika standartlarına uygundur.

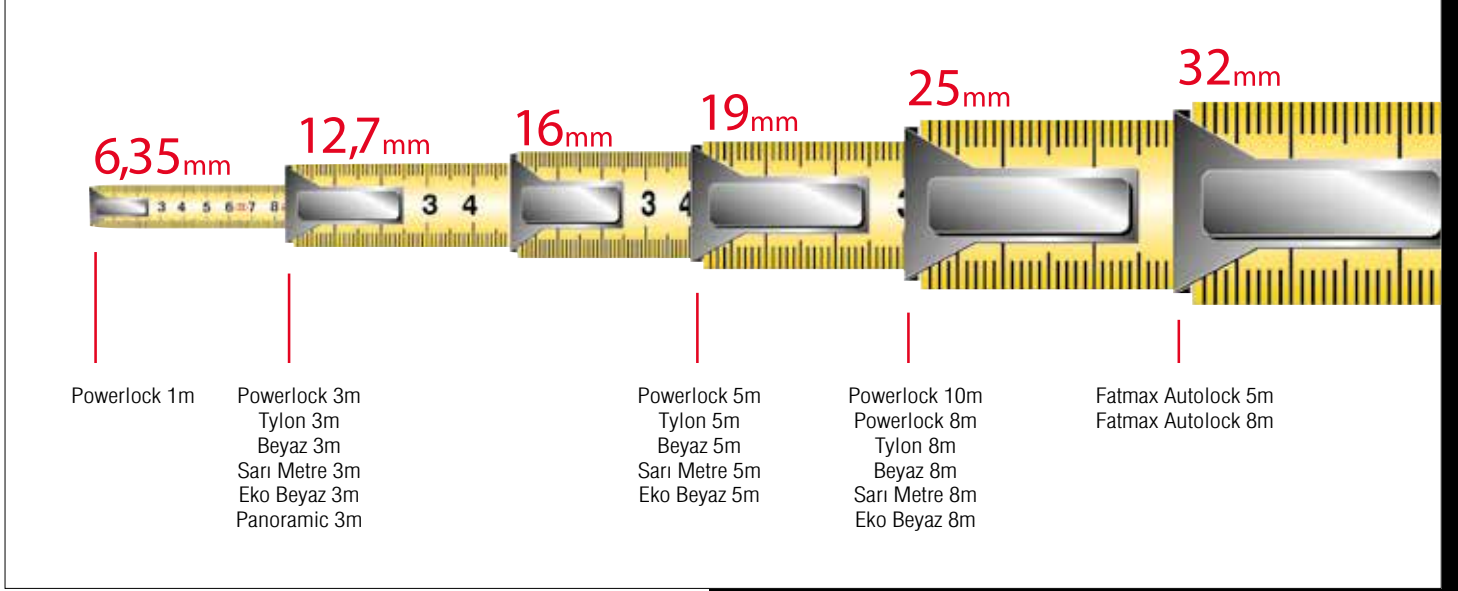

Stanley markalı kısa şerit metreler, II. Kategori gereklere göre Avrupa Hassasiyet Standartlarına uygundur.



**ŞERİTLERİN TÜMÜ 10 YIL GEÇERLİ TEMEL HASSASİYET ONAYINA TABİDİR.**

## SINIFLARA GÖRE METRE HASSASİYETLERİ

	1 m	2 m	3 m	5 m	8 m	10 m
SINIF II	0.5 mm	0.7 mm	0.9 mm	1.3 mm	1.9 mm	2.3 mm
SINIF III	1 mm	1.4 mm	1.8 mm	2.6 mm	3.8 mm	4.6 mm





**STANLEY®**

**FATMAX.**

# AUTOLOCK METRE

**3M KIRILMADAN UZAYABİLİR**



Kolay kullanım için yeni kilit mekanizması

Şeritte kırılma riskini %95 azaltan Blade armor koruma ve 10 kat daha fazla direnç sağlayan ilave Mylar kaplama

32 mm genişliğindeki şerit 3.3 m uzayabilir

Dayanıklılık ve konfor için patentli iki malzemeli kasa

Patentli çıkarılabilir kanca

%40 daha sağlam 3 Perçinli kanca

%150 daha geniş kanca tüm şekillerdeki yapı malzemelerine kolaylıkla tutunur

## TRADELİFT

## Tradelift



YENİ ÜRÜN

Ürün Kodu	Özellik	Fiyat	
FMHT83550-1	Kaldırma Kuvveti Kaldırma Kapasitesi Kaldırma Eylemi Kaldırma Strok Kapasitesi Kademeli İndirme Ürün Boyutu	150 kg 7-220 mm Kolu Aşağı Doğru İtin 8 mm 2.5mm 6x170x125	202,61 €

## KISA METRELER

## Sarı Metreler



- Ergonomik iki malzemeli kasa, emaye şerit, kemer klipsi
- Gerçek sıfır konumlu kanca
- Şerit durdurma düğmesi

Ürün Kodu	Özellik	Kutu Ad.	Barkod	Fiyat
1-30-487	3 M X 12,7MM	12	3253561304873	3,02 €
1-30-497	5 M X 19MM	12	3253561304972	4,34 €
1-30-457	8 M X 25MM	12	3253561304576	7,31 €

## FATMAX® Autolock Metreler



- 3m kırılmadan uzayabilir
- Kolay kullanım için yeni kilit mekanizması
- Şeritte kırılma riskini %95 azaltan Blade Armor koruma ve
- 10 kat daha fazla direnç sağlayan ilave Mylar kaplama
- 32 mm genişliğinde şerit 3.3m uzayabilir
- %40 daha sağlam 3 perçinli kanca
- %150 daha geniş kanca tüm şekillerdeki yapı malzemelerine kolaylıkla tutunur
- Patentli çıkarılabilir kanca
- Dayanıklılık ve konfor için patentli iki malzemeli kasa

Ürün Kodu	Özellik	Kutu Ad.	Barkod	Fiyat
XTHT0-33671	5m 32mm	6	3253560336714	24,00 €
XTHT0-33501	8m 32 mm	6	3253560335014	28,00 €

## ARAZİ METRELER

## Kapalı Kasa Fiberglass Metreler



- Anti şok, ABS kasa
- Korozyona dirençli, UV korumalı, yalıtkan şerit

Ürün Kodu	Özellik	Kutu Ad.	Barkod	Fiyat
0-34-295	10m 12.7 mm	6	3253560342951	9,95 €
0-34-296	20m 12.7 mm	6	3253560342968	12,00 €
0-34-297	30m 12.7 mm	6	3253560342975	14,00 €

## FATMAX® Kapalı Kasa Çelik Metreler



- Paslanmaz çelik şerit, sarma kolu

Ürün Kodu	Özellik	Kutu Ad.	Barkod	Fiyat
0-34-133	20m 9.5 mm	6	3253560341336	23,00 €

## Açık Arazi Metreler



- Dayanıklı ve uzun ömürlü olması için fiberglass 13 mm geniş şerit
- Hassas iç ve dış mekan ölçümleri için katlanabilir sıfır uçlu kanca

Ürün Kodu	Özellik	Kutu Ad.	Barkod	Fiyat
2-34-772	30m 12.7 mm	2	3253562347725	28,00 €
2-34-775	60m 12.7 mm	2	3253562347756	32,00 €
2-34-777	100m 12.7 mm	2	3253562347770	44,00 €



## GÖNYELER

## Gönyeler



- Dayanıklı üç perçinli alüminyum gövde
- 90° ve 45° açılarda hareket etmek için eğimli malzeme

Ürün Kodu	Özellik	Kutu Ad.	Barkod	Fiyat
1-45-685	Marangoz Gönye 140 x 250mm	6	3253561456855	9,40 €
1-45-686	Marangoz Gönye 200 x 300mm	6	3253561456862	12,00 €
1-45-530	Marangoz Gönye 600 x 400mm	1	3253561455308	12,00 €
1-45-687	Marangoz Gönye 200 x 400mm	6	3253561456879	14,00 €

## TEKERLEKLİ MESAFE ÖLÇERLER

## MW40 Tekerlekli Mesafe Ölçer



- Sıfırlama düğmeli 5 basamaklı sayaç
- Sağlam sayaç yuvası













Ürün Kodu	Özellik	Kutu Ad.	Barkod	Fiyat
1-77-174	10.000m	6	3253561771743	89,00 €

## DMW40 Dijital Tekerlekli Mesafe Ölçer



- 8 ölçüm hafızalı dayanıklı dijital ölçme çarkı
- İki yönlü ölçüm
- Çeşitli ölçü birimlerinde mesafe okuma

Ürün Kodu	Özellik	Kutu Ad.	Barkod	Fiyat
1-77-176	10.000m	6	3253561771767	241,00 €

ÜRÜN	GÖRSEL	DAYANIM				HASSASİYET				MANYETİK	
		ŞOK	AŞINMA	MONOBLOK HAZNE	DEĞİŞİBİLİR HAZNE	+/- mm/m	AYARLI HAZNE	TERS YÖNDE KULLANIM	İSLENMİŞ ZEMİN		
DİJİTAL		••	•	•	•	±0,2mm		•			DİKOĞTGEN PROFİLLİ SU TERAZİLERİ
DİJİTAL AÇI ÖLÇER		•	•	•	•	±0,1mm					
BOX		••	•	•		±0,5mm		•			
BOX MANYETİK		••	•	•		±0,5mm		•		•	
FATMAX®		••	•			±0,5mm					I PROFİLLİ SU TERAZİLERİ
FATMAX® MANYETİK		••	•			±0,5mm				•	
PRO 180°		•	•			±1,5mm					
ABS		•	•			±2mm					
TORPEDO FATMAX® EXTREME		•••	••	•		±0,5mm			•	•	TORPEDO VE ÖZEL SU TERAZİLERİ
ŞOKA DAYANIKLI TORPEDO		•	•			±1,5mm		•		•	
TORPEDO		•	•			±1,5mm		•			
YÜZEY SU TERAZİSİ				•							
CEP SU TERAZİSİ										•	

## SU TERAZİLERİ

## Pro180 Su Terazileri



- Alüminyum gövde
- Her iki uçta koruyucu başlıklar
- Yatay, dikey ve 10° segmanlarda 0° ile 90° arasında çift derecelendirilmiş.
- 1.5 mm Hassasiyet

Ürün Kodu	Özellik	Kutu Ad.	Barkod	Fiyat
1-42-920	60 cm	6	3253561429200	15,00 €
1-42-921	80 cm	6	3253561429217	19,00 €
1-42-922	100 cm	6	3253561429224	20,00 €

## Stanley Box Su Terazileri



0.5 mm Hassasiyet

- Okumayı kolaylaştıran büyütülmüş orta blok hazne
- Geniş yuvarlak yan hazneler

Ürün Kodu	Özellik	Kutu Ad.	Barkod	Fiyat
STHT1-43102	Klasik Box Su Terazisi 40cm	1	3253561431029	14,00 €
STHT1-43103	Klasik Box Su Terazisi 60cm	1	3253561431036	17,00 €
STHT1-43104	Su Terazisi Klasik 80cm	1	3253561431043	19,00 €
STHT1-43105	Klasik Box Su Terazisi 100cm	1	3253561431050	25,00 €
STHT1-43106	Klasik Box Su Terazisi 120cm	1	3253561431067	29,00 €
STHT1-43108	Su Terazisi Klasik 180cm	1	3253561431081	40,00 €
STHT1-43109	Klasik Box Su Terazisi 200cm	1	3253561431098	42,00 €

## Stanley Klasik Box Su Terazileri



Manyetik

- Okumayı kolaylaştıran büyütülmüş orta blok hazne
- Geniş yuvarlak yan hazneler

Ürün Kodu	Özellik	Kutu Ad.	Barkod	Fiyat
STHT1-43110	40 cm Manyetik	1	3253561431104	17,00 €
STHT1-43111	60 cm Manyetik	1	3253561431111	20,00 €
STHT1-43112	80 cm Manyetik	1	3253561431128	24,00 €
STHT1-43114	120cm Manyetik	1	3253561431142	37,00 €



## SU TERAZİLERİ

## FATMAX® Su Terazileri

0.5 mm Hassasiyet



- Hızlı ölçüm için cetveli üst bölüm
- Kolaylıkla görülebilen büyük ampul
- Uzun ömürlü, kir tutmayan alüminyum gövde

Ürün Kodu	Özellik	Kutu Ad.	Barkod	Fiyat
1-43-553	60 cm	3	3253561435539	24,00 €
1-43-555	120 cm	3	3253561435553	34,00 €

## FATMAX® Su Terazileri

0.5 mm Hassasiyet



Manyetik

- Hızlı ölçüm için cetveli üst bölüm
- Kolaylıkla görülebilen büyük ampul
- Uzun ömürlü, kir tutmayan alüminyum gövde

Ürün Kodu	Özellik	Kutu Ad.	Barkod	Fiyat
1-43-554	60 cm Manyetik	3	3253561435546	26,00 €
1-43-556	120 cm Manyetik	3	3253561435560	37,00 €
1-43-558	180 cm Manyetik	3	3253561435584	60,00 €

## FATMAX® Dijital Su Terazileri



0-42-087

- Kolay okunabilir LCD ekran
- 360 çalışabilme, baş aşağı tutulduğunda da okunabilirlik
- Bekleme fonksiyonu ve 9 ölçüme kadar hafıza özelliği

Ürün Kodu	Özellik	Kutu Ad.	Barkod	Fiyat
0-42-063	40cm Terazi hassasiyeti: 0,2 mm/m	1	3253560420635	75,00 €
0-42-065	60cm Terazi hassasiyeti: 0,2 mm/m	1	3253560420659	77,00 €
0-42-087	40 cm Dijital açı ölçer	1	3253560420871	115,00 €
0-42-086	120cm Terazi hassasiyeti: 0,2 mm/m	1	3253560420864	130,00 €

## Torpedo Su Terazisi



- Darbelere karşı dayanıklı ABS gövde

Ürün Kodu	Özellik	Kutu Ad.	Barkod	Fiyat
0-42-294	20 cm	6	3253560422943	2,57 €

## SU TERAZİLERİ

## Su Terazisi Mini Dairesel



- Kolay okunabilir, çok amaçlı su terazisi
- Kolay yerleştirme için delikler

Ürün Kodu	Özellik	Kutu Ad.	Barkod	Fiyat
0-42-127	Su Terazisi Mini Dairesel	12	3253560421274	3,45 €

## Cep Su Terazisi



- Kolay okunabilir ampuller
- Dayanıklılık için plastik kaplanmış gövde
- Cepte kolay saklayabilme

Ürün Kodu	Özellik	Kutu Ad.	Barkod	Fiyat
0-42-130	Manyetik	6	3253560421304	5,26 €

## Şoka Dayanıklı Torpedo Su Terazisi



- Rahat görülebilen ters çevrilen ampuller: yatay, dikey, 45°
- Şoklara dayanıklılık için korunmalı orta ampul
- Silindirik yüzeylerin kontrolü için
- V şeklinde metal yivli alüminyum

Ürün Kodu	Özellik	Kutu Ad.	Barkod	Fiyat
0-43-511	25cm Manyetik	6	3253560435110	6,61 €

## FATMAX® Torpedo Su Terazisi



- Katı akrilik büyüteçli hazne
- 180° dönebilen hazne
- Çift aç

Ürün Kodu	Özellik	Kutu Ad.	Barkod	Fiyat
0-43-609	25cm Manyetik	6	3253560436094	24,00 €

### İŞARETLEME KALEMLERİ VE ÇİZİM İPLERİ

#### İşaretleme Kalemleri



Ürün Kodu	Özellik	Kutu Ad.	Barkod	Fiyat
1-47-324	Mini Siyah	72	3253561473241	1,02 €
1-47-329	Mini Renkli - Yeşil, Siyah, Kırmızı, Mavi	72	3253561473296	1,02 €

#### Çizim İpleri



0-47-465

ChalkView™ sayesinde boya miktarını görebilirsiniz 3.5x daha hızlı sarım



0-47-460



0-47-440

ABS gövde

Kırmızı boya



1-47-404

Ürün Kodu	Özellik	Kutu Ad.	Barkod	Fiyat
0-47-440	30m	6	3253560474409	3,08 €
0-47-460	30m	6	3253560474607	5,28 €
0-47-465	3 parça set	6	3253560474652	6,75 €





**STANLEY**

**KAPORTACI MAKASLARI VE PENSELER**



# TAM İHTİYACINIZ OLAN ANDA GÜÇLÜ KAVRAMA

## TAM DONANIMLI PENSE SERİSİ

Yaptığınız iş ne olursa olsun her zaman işinizi kolaylaştıracak bir **STANLEY®** pense vardır. Karbon çeliğinden üretilen penseler sert malzemeleri güvenle kavramak için tasarlandı.

**COMFORT GRIP™** serisindeki çift malzemeli sap tasarımı ve çeneyle sapı ayıran parmak boşukları güvenli ve konforlu kullanımı bir arada sağlar.

İdeal bağlantı geometrisi minimum çabayla güvenli bir sıkıştırma gücü uygulamanıza olanak verir. Seride kesme grubu, ayarlı penseler ve ayarlı kargaburun seçenekleri de bulunuyor.

## ELLER SERBEST ÇALIŞMA

**STANLEY® Ayarlı Pense Serisi** kablo destekleme ve küçük yayları sıkıştırma gibi ince işlerde ekstra bir çift el gibi yardımınıza koşar. C tipi pense çeşitleri ince metal ve kaynak işleri için mükemmeldir.

### PENSE çeşitleri:

Kombine, Üniversal, Elektrikli, Yankeski, Kargaburun, Tepekeski, Fort, Kablo sıyrıcı



PENSE



KARGABURUN



TEPE KESKİ



YANKESKİ



FORT PENSE



ANSI  
Uluslararası  
Standartlaştırma  
Organizasyonu  
(ISO) ABD resmi  
temsilcisi





### KAPORTACI MAKASLARI

#### FATMAX® Kaportacı Makasları

STANLEY  
FATMAX®



250 mm Sol - kırmızı



300 mm Düz - sarı



Boyunlu Sağ - yeşil



Boyunlu Sol - kırmızı

- Dövülmüş krom molibden çeliği
- Alüminyum bakır, tel örgü, deri ve plastiği de keser
- Çeliği 1.2 mm'ye kadar keser
- Paslanmaz çeliği 0.7 mm kalınlığa kadar keser

Ürün Kodu	Özellik	Kutu Ad.	Barkod	Fiyat
2-14-562	250 mm Sol - kırmızı	6	3253562145628	18,00 €
2-14-564	250 mm Sağ - yeşil	6	3253562145642	18,00 €
2-14-563	250 mm Düz - sarı	6	3253562145635	19,00 €
2-14-566	300 mm Düz - sarı	6	3253562145666	22,00 €
2-14-567	Boyunlu Sol - kırmızı	6	3253562145673	23,00 €

### PENSELER

#### Control Grip Yankeski



- Profesyonel kullanımda kaymayan Control Grip™ çift malzemeli konforlu sap
- Uzun ömür ve dayanıklılık için ısıtılmış karbon çeliği malzeme
- Kusursuz kesme ve kavrama için indüksiyonla sertleştirilmiş ağız

Ürün Kodu	Özellik	Kutu Ad.	Barkod	Fiyat
STHTO-74455	180mm Control Grip Yankeski	12	3253560744557	14,00 €
STHTO-74362	150mm Control Grip Yankeski	12	3253560743628	10,15 €

#### Control Grip Fort Pense



- Kombine
- Profesyonel kullanımda kaymayan Control Grip™ çift malzemeli konforlu sap
- Uzun ömür ve dayanıklılık için ısıtılmış karbon çeliği malzeme
- Kusursuz kesme ve kavrama için indüksiyonla sertleştirilmiş ağız

Ürün Kodu	Özellik	Kutu Ad.	Barkod	Fiyat
STHTO-74361	250 mm	6	3253560743611	16,00 €

#### Control Grip Kargaburun



- Profesyonel kullanımda kaymayan Control Grip™ çift malzemeli konforlu sap
- Uzun ömür ve dayanıklılık için ısıtılmış karbon çeliği malzeme
- Kusursuz kesme ve kavrama için indüksiyonla sertleştirilmiş ağız

Ürün Kodu	Özellik	Kutu Ad.	Barkod	Fiyat
STHTO-74363	150 mm - Kargaburun	12	3253560743635	10,42 €



### PENSELER

#### Control Grip Kombine Penseler



- Profesyonel kullanımda kaymayan Control Grip™ çift malzemeli konforlu sap
- Uzun ömür ve dayanıklılık için ısı işlem görmüş karbon çeliği malzeme
- Kusursuz kesme ve kavrama için indüksiyonla sertleştirilmiş ağız

Ürün Kodu	Özellik	Kutu Ad.	Barkod	Fiyat
STHT0-74456	150mm Control Grip Kombine Pense	12	3253560744564	13,00 €
STHT0-74454	180mm Control Grip Kombine Pense	12	3253560744540	15,00 €
STHT0-74367	200mm Control Grip Kombine Pense	12	3253560743673	15,00 €

#### 3 Parça Pense Seti



- Profesyonel kullanımda kaymayan Control Grip™ çift malzemeli konforlu sap
- Uzun ömür ve dayanıklılık için ısı işlem görmüş karbon çeliği malzeme
- Kusursuz kesme ve kavrama için indüksiyonla sertleştirilmiş ağız

Ürün Kodu	Özellik	Kutu Ad.	Barkod	Fiyat
STHT0-75094	150 mm Kombine - Yankeski - Kargaburun	6	253560750947	40,00 €

#### FATMAX® Kombine Penseler

STANLEY  
FATMAX



- Pürüzsüz kesim için iç içe geçmiş ağızlar
- Dayanıklı ve doğru kesim için kuvvetlendirilmiş, sertleştirilmiş bıçak
- Bi-materyal gövde

Ürün Kodu	Özellik	Kutu Ad.	Barkod	Fiyat
0-89-866	160mm Pense Fatmax	4	3253560898663	43,00 €
0-89-867	180mm Pense Fatmax	4	3253560898670	46,00 €
0-89-868	200mm Pense Fatmax	4	3253560898687	38,00 €

#### FATMAX® Düğmeli Fort Penseler

STANLEY  
FATMAX



- Pürüzsüz kesim için iç içe geçmiş ağızlar
- Dayanıklı ve doğru kesim için kuvvetlendirilmiş, sertleştirilmiş bıçak
- Bi-materyal gövde

Ürün Kodu	Özellik	Kutu Ad.	Barkod	Fiyat
0-84-647	Fort Pense Fatmax 200mm	6	3253560846473	18,00 €
0-84-648	Fort Pense Fatmax 250mm	4	3253560846480	24,00 €
0-84-649	Fort Pense Fatmax 300mm	4	3253560846497	28,00 €

#### FATMAX® Yan Kesimler



Yan Keski

- Güvenli kontrol ve rahatlık için FATMAX® iki malzemeli yumuşak sap
- Uzun ömür ve hassasiyet için ısı işlem görmüş yüksek krom çelik gövde

Ürün Kodu	Özellik	Kutu Ad.	Barkod	Fiyat
0-89-858	Yankeski 160mm Fatmax	4	3253560898588	41,00 €
0-89-859	Yankeski 200mm Fatmax	4	3253560898595	47,00 €

## PENSELER

## FATMAX® Kargaburunlar



- Pürüzsüz kesim için iç içe geçmiş ağızlar
- Dayanıklı ve doğru kesim için kuvvetlendirilmiş, sertleştirilmiş bıçak
- Bi-materyal gövde

Ürün Kodu	Özellik	Kutu Ad.	Barkod	Fiyat
0-89-869	Kargaburun Pense 160mm Fatmax	4	3253560898694	38,00 €
0-89-870	Kargaburun Pense 200mm Fatmax	4	3253560898700	30,00 €

## FATMAX® Yan Keski ve Tepe Kesiler



Tepe Keski



Kablo Kesme

- Güvenli kontrol ve rahatlık için FATMAX® iki malzemeli yumuşak sap
- Uzun ömür ve hassasiyet için ısıtılmış yüksek krom çelik gövde

Ürün Kodu	Özellik	Kutu Ad.	Barkod	Fiyat
0-89-874	Kablo Kesme 220mm Fatmax	5	3253560898748	24,00 €
0-89-875	160mm Tepe Keski Fatmax	4	3253560898755	46,00 €

## Mini Çok Fonksiyonlu Pense



- Kombine Pense
- (Kavrama, Sıkma, Kablo Kesme)
- Düz Tornavida x 2
- Yıldız Tornavida
- Ege
- Bıçak x 2
- Açacak/Keski
- Testere

Ürün Kodu	Özellik	Kutu Ad.	Barkod	Fiyat
STHT0-70648	Çok Fonksiyonlu Pense	6	3253560706487	13,00 €

## Pense Çok Fonksiyonlu (Stanley)



- Tırtıklı burun ile universal pense
- Tel kesme
- 8 mm düztornavida
- Testere
- Şişe açacağı
- Küçük bıçak
- Ph 1yıldız tornavida
- 3 mm düz tornavida
- Ege
- Büyük bıçak

Ürün Kodu	Özellik	Kutu Ad.	Barkod	Fiyat
0-84-519	Çok Fonksiyonlu Pense	5	3253560845193	23,00 €

**PENSELER****FATMAX® T16 Çok Fonksiyonlu Pense****STANLEY  
FATMAX®**

- 16 farklı kullanım alanı
- Kolay kullanım için kompakt tasarım
- Uzun ömür için siyah oksit kaplama
- Kavrama kolaylığı sağlayan yumuşak sap

Ürün Kodu	Özellik	Kutu Ad.	Barkod	Fiyat
FMHT0-72414	FATMAX® T16	12	3253560724146	21,00 €



**STANLEY**

**MEKANİK ÜRÜNLER**



## BORU KESME VE BÜKMELER

## Boru Bükücü 6,8,10mm



- Hassas bükme açıları için belirgin işaretçiler

Ürün Kodu	Özellik	Kutu Ad.	Barkod	Fiyat
0-70-451	Boru Bükücü 6,8,10mm	6	3253560704513	48,00 €

## ALLENLER

## 9 Parça Allen Anahtar Takımı



- 1.5, 2, 2.5, 3, 4, 5, 6, 8, 10 mm

Ürün Kodu	Özellik	Kutu Ad.	Barkod	Fiyat
0-89-904	9 parça	10	3253560899042	26,00 €

## 8 Parça Allen Anahtar Takımı



- 1.5, 2, 2.5, 3, 4, 5, 5.5, 6 mm

Ürün Kodu	Özellik	Kutu Ad.	Barkod	Fiyat
0-69-251	8 Parça	12	3253560692513	5,00 €

## 8 Parça Allen Anahtar Takımı (inch)



- 1/4, 7/32, 3/16, 5/32, 1/8, 3/32, 5/64, 1/16

Ürün Kodu	Özellik	Kutu Ad.	Barkod	Fiyat
0-69-252	8 parça	12	3253560692520	5,18 €

## ALLENLER

## 10 Parça Allen Anahtar Takımı



- 1.5, 2, 2.5, 3, 4, 5, 5.5, 6, 8, 10 mm

Ürün Kodu	Özellik	Kutu Ad.	Barkod	Fiyat
0-69-253	10 Parça	12	3253560692537	8,53 €

## 9 Parça Uzun Yuvarlak Başlı Allen Anahtar Takımı



- 1.5, 2, 2.5, 3, 4, 5, 6, 8, 10 mm

Ürün Kodu	Özellik	Kutu Ad.	Barkod	Fiyat
0-69-256	9 parça	6	3253560692568	12,00 €

## 7 Parça Çakı Allen Seti



- 1.5, 2, 2.5, 3, 4, 5, 6 mm

Ürün Kodu	Özellik	Kutu Ad.	Barkod	Fiyat
4-69-262	7 parça	12	3253564692625	10,58 €

## 7 Parça Çakı Allen Seti



- 2.5, 3, 4, 5, 6, 8, 10 mm

Ürün Kodu	Özellik	Kutu Ad.	Barkod	Fiyat
4-69-261	7 parça	12	3253564692618	6,05 €

## 8 Parça Torx Çakı Allen Seti



- T9, T10, T15, T20, T25, T27, T30, T40

Ürün Kodu	Özellik	Kutu Ad.	Barkod	Fiyat
4-69-263	8 parça	12	3253564692632	7,89 €



**STANLEY**

**TORNAVIDALAR**



### TORNAVİDALAR

#### FATMAX® Düz Tornavidalar



- Geniş sap sayesinde ahşap vidaları hareket ettirmek için yüksek tork(dönme gücü) sağlar.
- Yumuşak sap mükemmel kavrama sağlar ve yorulmayı azaltır
- Oval pürüzsüz kafa çabuk döndürme, hız ve rahatlık için
- Renk kodlu kafalar vida tipine göre doğru tornavidanın kolay belirlenmesi için
- Doğrudan çubuğa bağlı sap kırılmaz bağlantı, ekstra uzun ömür sağlar
- Yüksek kaliteli krom vanadyum çelik çubuk sayesinde yüksek tork sağlar ve uç kırma riski azalır
- Geniş sap sayesinde ahşap vidaları hareket ettirmek için yüksek tork (dönme gücü) sağlar.

Ürün Kodu	Özellik	Kutu Ad.	Barkod	Fiyat
0-65-479	3 mm x 75 mm Askılı	6	3253560654795	4,67 €
0-65-016	4 mm x 100 mm Askılı	6	3253560650162	5,16 €
0-65-481	4 mm x 125 mm Askılı	6	3253560654818	5,05 €
0-65-098	5.5 mm x 100 mm Askılı	6	3253560650988	5,20 €
0-65-482	5.5 mm x 125 mm Askılı	6	3253560654825	5,74 €
0-65-483	5.5 mm x 150 mm Askılı	6	3253560654832	5,45 €
0-65-137	8 mm x 150 mm Askılı	6	3253560651374	7,07 €
0-65-138	88 mm x 175 mm Askılı	6	3253560651381	9,95 €
0-65-139	10 mm x 200 mm Askılı	6	3253560651398	13,00 €
0-65-143	12 mm x 250 mm Askılı	6	3253560651435	16,00 €

#### FATMAX® Paralel Tornavidalar



- Geniş sap sayesinde ahşap vidaları hareket ettirmek için yüksek tork(dönme gücü) sağlar.
- Yumuşak sap mükemmel kavrama sağlar ve yorulmayı azaltır
- Oval pürüzsüz kafa çabuk döndürme, hız ve rahatlık için
- Renk kodlu kafalar vida tipine göre doğru tornavidanın kolay belirlenmesi için
- Doğrudan çubuğa bağlı sap kırılmaz bağlantı, ekstra uzun ömür sağlar
- Yüksek kaliteli krom vanadyum çelik çubuk sayesinde yüksek tork sağlar ve uç kırma riski azalır
- Geniş sap sayesinde ahşap vidaları hareket ettirmek için yüksek tork (dönme gücü) sağlar.

Ürün Kodu	Özellik	Kutu Ad.	Barkod	Fiyat
0-65-006	2.5 mm x 50 mm Askılı	6	3253560650063	4,00 €
0-64-978	3 mm x 50 mm Askılı	6	3253560649784	5,34 €
0-65-008	3 mm x 100 mm Askılı	6	3253560650087	5,74 €
0-64-979	3 mm x 150 mm Askılı	6	3253560649791	5,74 €
0-64-983	3.5 mm x 75 mm Askılı	6	3253560649838	5,07 €
0-64-984	3.5 mm x 100 mm Askılı	6	3253560649845	4,65 €
0-65-017	4 mm x 100 mm Askılı	6	3253560650179	5,34 €
0-65-094	5.5 mm x 150 mm Askılı	6	3253560650063	5,87 €
0-65-400	5.5 mm x 30 mm Askılı - Topaç	6	3253560654009	5,74 €
0-65-404	6.5 mm x 30 mm Askılı - Topaç	6	3253560654047	6,33 €

### TORNAVİDALAR

#### FATMAX® Philips Tornavidalar



- Geniş sap sayesinde ahşap vidaları hareket ettirmek için yüksek tork (dönme gücü) sağlar.
- Yumuşak sap mükemmel kavrama sağlar ve yorulmayı azaltır
- Oval pürüzsüz kafa çabuk döndürme, hız ve rahatlık için
- Renk kodlu kafalar vida tipine göre doğru tornavidanın kolay belirlenmesi için
- Doğrudan cubuğa bağlı sap kırılmaz bağlantı, ekstra uzun ömür sağlar
- Yüksek kaliteli krom vanadyum çelik çubuk sayesinde yüksek tork sağlar ve uç kırma riski azalır
- Geniş sap sayesinde ahşap vidaları hareket ettirmek için yüksek tork (dönme gücü) sağlar.

Ürün Kodu	Özellik	Kutu Ad.	Barkod	Fiyat
0-65-204	PH00 x 50 mm Askılı	6	3253560652043	5,74 €
0-65-206	PH0 x 75 mm Askılı	6	3253560652067	5,07 €
0-65-207	PH1 x 100 mm Askılı	6	3253560652074	5,34 €
0-65-209	PH2 x 125 mm Askılı	6	3253560652098	5,74 €
0-65-224	PH2 x 250 mm Askılı	6	3253560652241	6,40 €
0-65-316	PH3 x 150 mm Askılı	6	3253560653163	8,00 €
0-65-317	PH4 x 200 mm Askılı	6	3253560653170	12,00 €
0-65-406	PH1 x 30 mm Askılı - Topaç	6	3253560654061	5,45 €
0-65-407	PH2 x 30 mm Askılı	6	3253560654078	5,72 €

#### FATMAX® Pozitiv Tornavidalar



- Geniş sap sayesinde ahşap vidaları hareket ettirmek için yüksek tork (dönme gücü) sağlar.
- Yumuşak sap mükemmel kavrama sağlar ve yorulmayı azaltır
- Oval pürüzsüz kafa çabuk döndürme, hız ve rahatlık için
- Renk kodlu kafalar vida tipine göre doğru tornavidanın kolay belirlenmesi için
- Doğrudan cubuğa bağlı sap kırılmaz bağlantı, ekstra uzun ömür sağlar
- Yüksek kaliteli krom vanadyum çelik çubuk sayesinde yüksek tork sağlar ve uç kırma riski azalır
- Geniş sap sayesinde ahşap vidaları hareket ettirmek için yüksek tork (dönme gücü) sağlar.

Ürün Kodu	Özellik	Kutu Ad.	Barkod	Fiyat
0-65-335	PZ1 x 100 mm Askılı	6	3253560653354	4,60 €
0-65-336	PZ1 x 250 mm Askılı	6	3253560653361	5,70 €
0-65-337	PZ2 x 125 mm Askılı	6	3253560653378	5,54 €
0-65-338	PZ3 x 150 mm Askılı	6	3253560653385	6,34 €
0-62-571	PZ2 x 250 mm Askılı	1	3253560625719	8,07 €
0-65-408	PZ1 x 30 mm Askılı - Topaç	6	3253560654085	5,45 €
0-65-409	PZ2 x 30 mm Askılı - Topaç	6	3253560654092	5,64 €



## TORNAVİDALAR

## FATMAX® Tamper Proof Torx Tornavidalar



- Geniş sap sayesinde ahşap vidaları hareket ettirmek için yüksek tork (dönme gücü) sağlar.
- Yumuşak sap mükemmel kavrama sağlar ve yorulmayı azaltır
- Oval pürüzsüz kafa çabuk döndürme, hız ve rahatlık için
- Renk kodlu kafalar vida tipine göre doğru tornavidanın kolay belirlenmesi için
- Doğrudan çubuğa bağlı sap kırılmaz bağlantı, ekstra uzun ömür sağlar
- Yüksek kaliteli krom vanadyum çelik çubuk sayesinde yüksek tork sağlar ve uç kırma riski azalır
- Geniş sap sayesinde ahşap vidaları hareket ettirmek için yüksek tork (dönme gücü) sağlar.

Ürün Kodu	Özellik	Kutu Ad.	Barkod	Fiyat
0-65-340	T10 X 75mm Torx Tornavida	6	3253560653408	5,20 €
0-65-395	T15 X 75mm Torx Tornavida	6	3253560653958	5,20 €
0-65-396	T20 X 100mm Torx Tornavida	6	3253560653965	5,34 €
0-65-397	T25 X 100mm Torx Tornavida	6	3253560653972	6,00 €
0-65-398	T30 X 125mm Torx Tornavida	6	3253560653989	6,80 €
0-65-399	T40 X 125mm Torx Tornavida - Fatmax	6	3253560653996	7,90 €
0-65-490	1/4" X 125mm Bits Tutucu - Fatmax	6	3253560654900	15,00 €

## TORNAVİDALAR

## FATMAX® 8 Parça Tornavida Takımı



- Paralel 3.5 mm x 75 mm, 5.5 mm x 125 mm
- Philips PH0 x 75 mm, PH1 x 100 mm, PH2 x 125 mm
- Düz 4 mm x 100 mm, 6.5 mm x 150 mm, 8 mm x 150 mm

Ürün Kodu	Özellik	Kutu Ad.	Barkod	Fiyat
0-65-437	8 Parça	1	3253560654375	51,00 €

## FATMAX® 7 Parça Tornavida Takımı



- Paralel 3.5 mm x 75 mm, 5.5 mm x 150 mm Düz 6.5 mm x 150 mm
- Pozidriv PZ1 x 100 mm, PZ2 x 125 mm
- Philips PH1 x 100 mm, PH2 x 125 mm

Ürün Kodu	Özellik	Kutu Ad.	Barkod	Fiyat
0-65-438	7 Parça	6	3253560654382	40,00 €

## FATMAX® 6 Parça Tornavida Takımı



- Paralel 2.5 mm x 50 mm, 3.5 mm x 75 mm, 5.5 mm x 150 mm
- Pozidriv PH1 x 100 mm, PH2 x 125 mm
- Kontrol Kalemi

Ürün Kodu	Özellik	Kutu Ad.	Barkod	Fiyat
0-65-443	6 Parça	6	3253560654436	37,00 €

**TORNAVİDALAR****FATMAX® 6 Parça İzoleli Tornavida Takımı**

- Paralel 2.5 mm x 50 mm, 3.5 mm x 75 mm, 5.5 mm x 150 mm
- Philips PH1 x 100 mm, PH2 x 125 mm
- Kontrol Kalemi

Ürün Kodu	Özellik	Kutu Ad.	Barkod	Fiyat
0-65-441	6 Parça	6	3253560654412	38,00 €

**FATMAX® 5 Parça Tornavida Takımı**

- Paralel 3.5 mm x 75 mm, 5.5 mm x 150 mm
- Philips PH1 x 100 mm, PH2 x 125 mm
- Düz 8 mm x 150 mm

Ürün Kodu	Özellik	Kutu Ad.	Barkod	Fiyat
0-65-436	5 Parça	6	3253560654368	31,00 €





### CUSHION GRIP TORNAVİDALAR

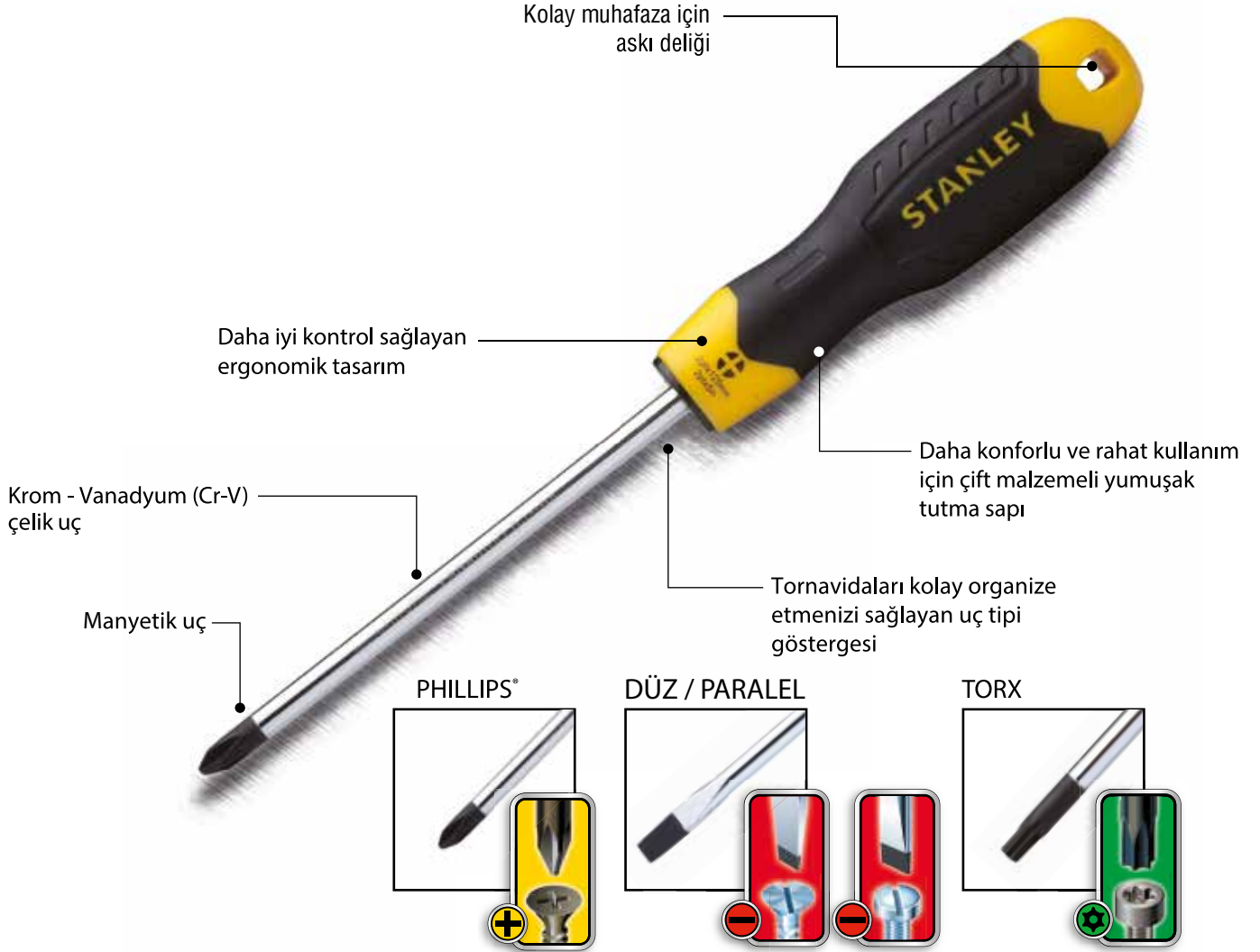

**CUSHION GRIP TORNAVİDALAR****CUSHION GRIP Düz Tornavidalar**

Ürün Kodu	Özellik	Kutu Ad.	Barkod	Fiyat
1-64-916	5 mm x 100 mm Dökme	6	3253561649165	<b>2,44 €</b>
1-64-917	6.5 mm x 45 mm Dökme	6	3253561649172	<b>2,07 €</b>
1-64-919	6.5 mm x 150 mm Dökme	6	3253561649196	<b>4,04 €</b>
1-64-921	8 mm x 150 mm Dökme	6	3253561649219	<b>4,61 €</b>

**CUSHION GRIP Phillips Tornavidalar**

Ürün Kodu	Özellik	Kutu Ad.	Barkod	Fiyat
1-64-930	PT0 x 60 mm Dökme	6	3253561649301	<b>1,82 €</b>
1-64-932	PT1 x 75 mm Dökme	6	3253561649325	<b>3,16 €</b>
1-64-940	PT2 x 100 mm Dökme	6	3253561649400	<b>3,48 €</b>

## CUSHION GRIP TORNAVİDALAR

## CUSHION GRIP Pozitiv Tornavidalar



Ürün Kodu	Özellik	Kutu Ad.	Barkod	Fiyat
1-64-952	PT0 x 60 mm Dökme	6	3253561649523	1,92 €
1-64-955	PT1 x 75 mm Dökme	6	3253561649554	3,03 €
1-64-956	PT2 x 45 mm Dökme	6	3253561649561	2,29 €
1-64-974	PT2 x 100 mm Dökme	6	3253561649745	3,58 €

## CUSHION GRIP TORNAVİDALAR

## 10PCE GRIP Düz ve Pozitiv Tornavida Seti



- PZ0 x 60 mm, PZ1 x 75 mm, PZ2 x 100 mm,
- PZ2 x 45 mm, PZ3 x 150 mm, 3 x 75 mm,
- 5 x 100 mm, 6.5 x 150 mm, 6.5 x 45 mm,
- 8 x 150 mm

Ürün Kodu	Özellik	Kutu Ad.	Barkod	Fiyat
2-65-014	6 parça büyük tornavida takımı	10	3253562650146	63,00 €

## 6 Parça Tornavida Seti



- Altıgen başlı vida sökücü 6 mm ve 8 mm
- Düz 4.5 mm ve 6 mm
- PH1, PH2

Ürün Kodu	Özellik	Kutu Ad.	Barkod	Fiyat
0-68-012	6 Parça Tornavida Seti	12	3253560680121	6,72 €



## TORNAVİDA SETLERİ

### 10 Parça Cırcırlı Tornavida Seti



- Paralel 6.5 ve 5 mm
- Philips PH1 ve PH2
- Pozitridriv PZ1 ve PZ2
- Torx T10 ve T15
- Robertson n°1 ve n°2

Ürün Kodu	Özellik	Kutu Ad.	Barkod	Fiyat
0-68-010	10 Parça Tornavida Seti	6	3253560680107	12,00 €

### 25 Parça Cırcırlı Tornavida Seti



- Düz: 6 mm Ph 2 pt; Düz 5, 6, 7 mm; Ph 1, 2, 3 pt; Torx: T10, T15, T20
- Altgen uçlar: 3, 4, 5 mm
- Uzatma 6 parça Soketler: 5,6,8,9,10 €11 €mm

Ürün Kodu	Özellik	Kutu Ad.	Barkod	Fiyat
0-63-022	25 Parça Cırcırlı Tornavida Seti	2	3253560630225	34,00 €

### 40 Parça Cırcırlı Tornavida Seti



- Endüstriyel çözümlere dayanıklı sap
- ISO ve DIN standartlarına uygundur
- 11 1/4" Lokma anahtarları: 4, 4.5, 5, 4.5, 6, 7, 8, 9, 10, 11, 13 mm
- 10 3/8" lokma anahtarları: 10, 11, 12, 13, 14, 15, 16, 17, 18 mm
- 1 3/8" yuvarlak başlı QR mandallı tutamak
- 1 1/4" sıkma tutamağı - 1 3/8" uzatma kolu 150 mm
- 1 3 yollu sürücü adaptörü - Adaptor 3/8" D- 1/4" E "

Ürün Kodu	Özellik	Kutu Ad.	Barkod	Fiyat
0-63-038	40 Parça Cırcırlı Tornavida Seti	2	3253560630386	36,00 €

### 6 Parça Topaç Tornavida Setleri



- Sıpta 6 farklı uç depolama
- PH1, PH2, PZ1, PZ2
- Düz 4.5 mm
- Düz 6 mm

Ürün Kodu	Özellik	Kutu Ad.	Barkod	Fiyat
0-66-358	6 parça cırcırlı topaç set	3	3253560663582	10,30 €
0-66-357	6 parça topaç set	3	3253560663575	6,35 €

### Bits Uç Takımı 34 Parça



- 1 x Multibit tornavida, 1 x uç düzenleyici, 33 x uç (25 mm)
- PH 0 - 1 - 2 x 3 pcs; tip to cut mm 3 - 3,5 - 4,5 - 5 - 5,5 - 6 - 7.
- Torx T5 - T6 - T7 - T8 - T10 - T15 - T20 - T25 - T27 - T30 - T40.
- Altgen uçlar 1,5 - 2 - 2,5 - 3 - 4 - 5 - 6 x 2pcs - 7 - 8.

Ürün Kodu	Özellik	Kutu Ad.	Barkod	Fiyat
STHT0-70885	Bits Uç Takımı 34 Parça	34	3253560708856	9,07 €

## SAATÇİ TORNAVİDA SETLERİ

### 6 Parça Saatçi Tornavida Seti



- Philips 1.4, 2, 2.4, 3 mm
- Philips PH0, PH1

Ürün Kodu	Özellik	Kutu Ad.	Barkod	Fiyat
0-66-052	Konforlu yumuşak sap	6	76174660524	4,43 €

### 6 Parça Metal Saatçi Tornavida Seti



- Philips 1.4, 2, 2.4, 3 mm
- Pozidriv PZ0, 1

Ürün Kodu	Özellik	Kutu Ad.	Barkod	Fiyat
1-66-039	6 Parça Metal Saatçi Tornavida Seti	6	3253561660399	5,85 €

## BİTS UÇLAR

### 1/4" Philips Bits Uçlar



Ürün Kodu	Özellik	Kutu Ad.	Barkod	Fiyat
1-68-926	PZ2 x 50 mm (1x10) - Pozidriv	1	3253561689260	7,16 €
1-68-992	PH2x50 mm (1X10) - Philips	1	3253561689925	7,71 €
1-68-953	PZ3 x 25 mm (1x25) - Pozidriv	1	3253561689536	6,55 €
1-68-942	PH1x25 mm (1X25) - Philips	48	3253561689420	6,55 €
1-68-946	PH2x25 mm (1X25) - Philips	48	3253561689468	10,06 €
1-68-949	1/4" Pozidrive Uçlar PZ2 X 25 mm (25)	25	3253561689499	7,86 €
1-68-843	T25 x 25 mm (1x 25) - Torx	1	3253561688430	12,00 €
1-68-845	T30 x 25 mm (1x25) - Torx	1	3253561688454	12,00 €
3-68-804	PZ2 x 70 mm (1x10) - Pozidriv	10	3253563688049	12,00 €
3-68-807	PZ2 x 100 mm(1x10) - Pozidriv	10	3253563688070	15,00 €

### Manyetik Bits Adaptörleri



1-68-732



1-68-733

Ürün Kodu	Özellik	Kutu Ad.	Barkod	Fiyat
1-68-732	60 mm (1x5)	1	3253561687327	17,00 €
1-68-733	1/4" (1x5)	1	3253561687334	34,00 €

**BİTS UÇLAR****19 Parça Bits Uç Seti**

- Düz 0.8 x 5.0 mm, 1.2 x 6.5 mm
- Pozidriv PZ1, PZ2, Manyetik uç tutucu
- Philips PH1, PH2

Ürün Kodu	Özellik	Kutu Ad.	Barkod	Fiyat
1-68-737	7 Parça	1	3253561687372	5,90 €

**19 Parça Bits Uç Seti**

- Düz: 4.5-5.5-6.5 mm
- Phillips: PH1-PH2
- Pozidriv: PZ1-PZ2-PZ3-PZ4
- Torx: T10-T15-T20-T25-T30-T40
- Allen: 3-4-5 mm
- Manyetik Uç Tutucu 60 mm

Ürün Kodu	Özellik	Kutu Ad.	Barkod	Fiyat
1-13-901	19 Parça	6	3253561139017	12,00 €





**STANLEY®**

**MAKET BIÇAKLARI**

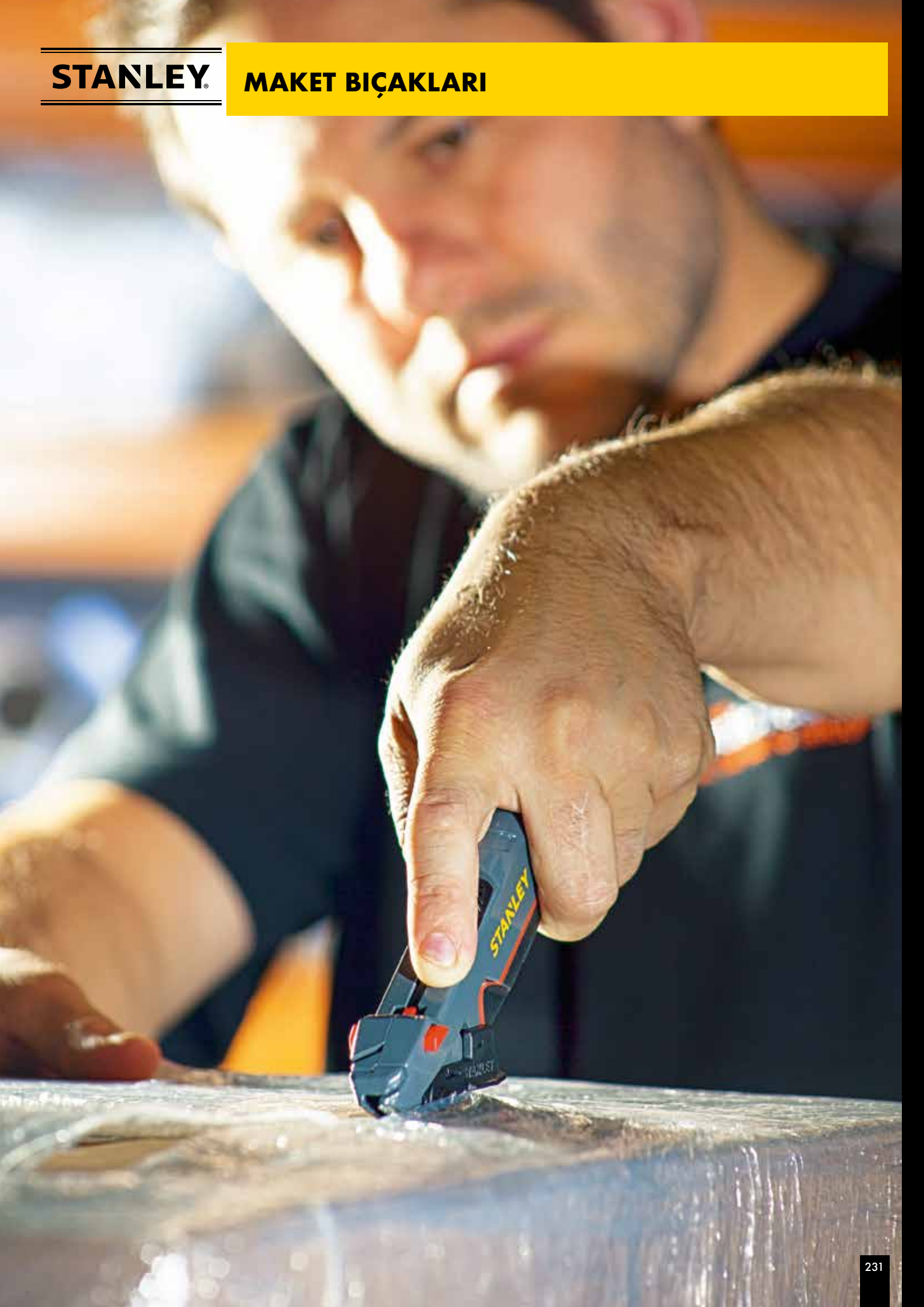

## SUSTALI MAKET BIÇAKLARI

## FATMAX® Çift Ağızlı Maket Bıçağı



- 1 standart ve 1 kançalı bıçak ağızı
- 5 bıçak kapasiteli depolama
- Hızlı bıçak değiştirme düğmesi
- Dahili emniyet kilidi

Ürün Kodu	Özellik	Kutu Ad.	Barkod	Fiyat
0-10-789	Xtreme Çift Maket Bıçağı	6	3253560107895	16,00 €

## Maket Bıçağı 180mm Dynagrip Retractable



- Tek düğme ile önden kolay bıçak değişimi
- Bıçak yanal olarak kilitlenebilir
- 8 bıçaklık depolama yuvası

Ürün Kodu	Özellik	Kutu Ad.	Barkod	Fiyat
0-10-788	180 mm	6	3253560107888	21,00 €

## Maket Bıçağı 155mm 99 E Retractable



- Sık kullanıma uygun özel metal gövde
- Kaymayan baş parmak destek bölgesi

Ürün Kodu	Özellik	Kutu Ad.	Barkod	Fiyat
2-10-099	155 mm	12	3253562100993	8,00 €

## SUSTALI MAKET BIÇAKLARI

## Interlock Askılı Maket Bıçağı



- Metal gövde
- Hızlı ve kolay bıçak değişimi

Ürün Kodu	Özellik	Kutu Ad.	Barkod	Fiyat
0-10-018	165* 18 mm	1	3253560100186	10,67 €

## FATMAX® Maket Bıçakları



- Zor kesimler için bıçak sabitleyici
- Paslanmaz çelik kaset ve otomatik bıçak değişimi
- Pratik uç kırma
- 6 adet bıçak yedeği

Ürün Kodu	Özellik	Kutu Ad.	Barkod	Fiyat
0-10-481	18 mm	6	3253560104818	14,00 €
0-10-486	25 mm	6	3253560104863	18,00 €

## SUSTALI MAKET BIÇAKLARI

## FATMAX® Sustalı Maket Bıçakları



- Dökme alüminyum gövde
- Kolay bıçak değişimi
- Zor kesimlere uygun otomatik kilit mekanizması

Ürün Kodu	Özellik	Kutu Ad.	Barkod	Fiyat
0-10-421	Maket Bıçağı 165 X 18mm Interlock	4	3253560104214	7,60 €

## SM Ayarlı Maket Bıçakları



- Hızlı bıçak değişimi için iki parça kalıp gövde
- Çok konumlu kontrol düğmesi

Ürün Kodu	Özellik	Kutu Ad.	Barkod	Fiyat
1-10-150	Maket Bıçağı 130 X 9mm	6	3253561101502	2,67 €
0-10-150	Maket Bıçağı 130 X 9mm	12	3253560101503	3,33 €

## DYNAGRIP® Ayarlı Maket Bıçakları



- Paslanmaz çelik bıçak kılavuzu
- Güvenlik için tekerlekli sabitleme

Ürün Kodu	Özellik	Kutu Ad.	Barkod	Fiyat
0-10-425	25 mm	6	3253560104252	8,22 €

## İŞ GÜVENLİĞİ MAKET BIÇAKLARI

## Maket Bıçağı 155mm 99 E Self-Retracting



- Otomatik olarak geri çekilir
- 1992 bıçak yedeği ile birlikte gelir

Ürün Kodu	Özellik	Kutu Ad.	Barkod	Fiyat
0-10-189	155 mm	6	3253560101893	10,14 €



## HOBİ MAKET BIÇAKLARI

## Hobi Bıçağı Kilitli 173mm



- Paslanmaz çelik
- Güvenli kilit mekanizması
- Hafif ve sağlam tasarım

Ürün Kodu	Özellik	Kutu Ad.	Barkod	Fiyat
0-10-253	Hobi Bıçağı Kilitli 173mm	6	3253560102531	14,00 €

## Maket Bıçağı Sportif 120mm Quickslide



- Testere ağızlı katlanabilir genel kullanım bıçağı
- Emniyet için kilit düğmesi

Ürün Kodu	Özellik	Kutu Ad.	Barkod	Fiyat
0-10-813	Maket Bıçağı Sportif 120mm Quickslide	2	3253560108137	22,00 €

## Maket Bıçağı Katlanabilir Çakı 110m



- Metal gövde
- Sapta yedek ağız
- Bıçak kilitleme mekanizması

Ürün Kodu	Özellik	Kutu Ad.	Barkod	Fiyat
0-10-598	110 mm	4	5000366105987	15,00 €

## Kraft Bıçak Seti



- Tek elle hızlı ve güvenli bıçak değişimi
- Tek kutuda ihtiyaç duyulan bıçak çeşitleri

Ürün Kodu	Özellik	Kutu Ad.	Barkod	Fiyat
STHT0-73872	Kraft bıçak seti	12	3253560738723	18,00 €

## Hobi Bıçağı 120 mm



- Hızlı bıçak değişimi için iki parça kalıp gövde
- Çok konumlu kontrol düğmesi

Ürün Kodu	Özellik	Kutu Ad.	Barkod	Fiyat
0-10-401	120 mm	6	3253560104016	3,31 €

### KAZIMA BIÇAKLARI

#### Kazıma Bıçağı 170x60mm



- Plastik gövde
- 1992 trapezoid bıçak ve bıçak koruyucu ucla birlikte verilmektedir.

Ürün Kodu	Özellik	Kutu Ad.	Barkod	Fiyat
0-28-590	Kazıma Bıçağı 170x60mm	12	5000366105932	3,73 €

#### Metal Kazıma Bıçağı 40x95mm



- Metal gövde

Ürün Kodu	Özellik	Kutu Ad.	Barkod	Fiyat
0-28-500	Metal Kazıma Bıçağı 40x95mm	10	3253560285005	5,22 €

ÜRÜN	GÖRSEL	ALÇI LEVHA	LAMİNAT DÜŞEME	HALI VE HALİLEKS	DEKORASYON İŞLERİ	GÜVENLİK BIÇAĞI	TEKSTİL İMALZEMELERİ	DERİ	HASSAS KESİM	KATLI KESİM
CARBIDE		•	•	•			•		•	
FATMAX			•	•			•		•	
1992-1992-H			•	•						
1992 YUVARLAK KÖŞELİ						•				
1996				•	•					
5192								•		

## MAKET BIÇAĞI YEDEKLERİ

## CARBIDE® Maket Biçağı Yedekleri



## DÜNYANIN EN UZUN ÖMÜRLÜ CARBIDE BIÇAĞI

- Lazerle işlenmiş kaplama
- Elmasla taşlanmış bıçak kemeri
- Üstün kesme performansı

Ürün Kodu	Özellik	Kutu Ad.	Barkod	Fiyat
0-11-800	M. Biçağı Yedeği Carbide 5x1	10	3253560118006	<b>3,63 €</b>

## STANLEY FATMAX® Maket Biçağı Yedekleri



## İLK GÜNKÜ KESKİNLİĞİNİ KORUR

- FATMAX® rötüş bıçak yedeği

Ürün Kodu	Özellik	Kutu Ad.	Barkod	Fiyat
0-11-700	Fatmax Rötüş Bıçak Yedeği 5x1	10	3253560118006	<b>1,47 €</b>

## 1992 Rötüş Bıçak Yedekleri



- Her türlü kesim işi için uygun uzun model
- Yüksek dayanımlı trapezoid bıçak ağız
- Halı, vinil ve daha sert ve güçlü bir bıçak gerektiren diğer malzemeler için idealdir.
- Yuvarlak uçlu model ; Yaralanma riskini düşüren, İçindekilere zarar vermeden karton kutuların açılması için idealdir

Ürün Kodu	Özellik	Kutu Ad.	Barkod	Fiyat
0-11-921	M.bıçağı Yedeği 62 X 19mm 1991 5x1 Pk	10	5000366119212	<b>1,19 €</b>
1-11-921	M.bıçağı Yedeği 62 X 19mm 1992-20x5 Pk	10	3253561119217	<b>15,00 €</b>

## 1992 Rötüş Bıçak Yedekleri



- Her türlü kesim işi için uygun uzun model
- Yüksek dayanımlı trapezoid bıçak ağız
- Halı, vinil ve daha sert ve güçlü bir bıçak gerektiren diğer malzemeler için idealdir.
- Yuvarlak uçlu model ; Yaralanma riskini düşüren, İçindekilere zarar vermeden karton kutuların açılması için idealdir

Ürün Kodu	Özellik	Kutu Ad.	Barkod	Fiyat
2-11-987	10'lu paket - yuvarlak uçlu	1	3253562119872	<b>4,00 €</b>



## MAKET BIÇAĞI YEDEKLERİ

## 1996 Rötüş Bıçak Yedekleri



- Yaralanma riskini düşüren yuvarlak kenarlı ağız
- Zemine zarar vermeden üstteki malzemeyi kesebilme

Ürün Kodu	Özellik	Kutu Ad.	Barkod	Fiyat
0-11-983	M.bıçağı Yedeği 50 X 19mm 1996 - 5x1 Pk	10	5000366119618	2,13 €
1-11-983	M.bıçağı Yedeği 50 X 19mm 1996- 5x20 Pk	1	3253561119835	30,00 €

## M. Bıçağı Yedeği 110x18mm - 5x1 (Fmax)

## İLK GÜNKÜ KESKİNLİĞİNİ KORUR



- 110 X 18mm Maket bıçağı yedeği

Ürün Kodu	Özellik	Kutu Ad.	Barkod	Fiyat
0-11-718	5'li 18 mm Maket Bıçağı Yedeği	10	3253562118004	1,73 €

## M. Bıçağı Yedeği 85 X 9mm - 10x10 Pk



- 10-095, 10-150, 10-409, 10-411, 10-475

Ürün Kodu	Özellik	Kutu Ad.	Barkod	Fiyat
1-11-300	9 mm 100'lü paket	1	3253561113000	28,00 €

## 18 mm Sustalı Maket Bıçağı Yedeği



- 10-480, 10-418, 10-018, 10-830, 10-280, 10-151

Ürün Kodu	Özellik	Kutu Ad.	Barkod	Fiyat
0-11-301	M.bıçağı Yedeği 110 X 18mm - 10x1 Pk	10	3253560113018	3,20 €
1-11-301	M.bıçağı Yedeği 110 X 18mm - 10x10 Pk	1	3253561113017	25,00 €

## MAKET BIÇAĞI YEDEKLERİ

## 25 mm Sustalı Maket Biçağı Yedeği



- 10-826, 10-820, 10-425

Ürün Kodu	Özellik	Kutu Ad.	Barkod	Fiyat
0-11-325	25 mm 10'lu paket	10	3253560113254	6,67 €

## Hobi Biçak Yedeği



- Keskin köşeli bıçak ağzı
- Sertleştirilmiş çelik
- 0-10-401 için

Ürün Kodu	Özellik	Kutu Ad.	Barkod	Fiyat
0-11-411	Hobi Biçağı Yedeği - 3x1 Pkt	10	3253560114114	3,67 €

## Hobi Biçak Yedeği



- Hafif hizmet tipi kesimler
- Kraft bıçakları için

Ürün Kodu	Özellik	Kutu Ad.	Barkod	Fiyat
1-11-221	M. Biçağı Yedeği 60mm 5901 - 50x1 Pk	1	3253561112218	13,00 €





## AHŞAP TESTERELER

## Jet Cut Testereler



- Çift malzemeli sap
- Jet-Cut Özel diş geometrisi

Ürün Kodu	Özellik	Kutu Ad.	Barkod	Fiyat
2-15-288	7x500mm	6	3253562152886	23,00 €
2-15-599	11x500mm	6	3253562155993	29,00 €

## FATMAX® Zemin Testeresi



- Çift malzemeli ergonomik sap
- Detaylı kesimler için ince diş geometrisi

Ürün Kodu	Özellik	Kutu Ad.	Barkod	Fiyat
2-17-204	13x 300mm	6	3253562172044	19,00 €

## FATMAX® Kıl Testere



- Çift malzemeli ergonomik sap
- Detaylı kesimler için ince diş geometrisi

Ürün Kodu	Özellik	Kutu Ad.	Barkod	Fiyat
2-17-205	11x300mm	6	3253562172051	27,00 €

**STANLEY**  
**FATMAX**

## Kolastar Testere 300mm



- Dayanıklı boru kesitli çelik çerçeve
- Bıçak değişimi için hızlı ve kolay sistem

Ürün Kodu	Özellik	Kutu Ad.	Barkod	Fiyat
1-20-447	300 mm	1	3253561204470	9,52 €

## KOLASTAR TESTERELER

## Kolastar Testere



Yaş ahşap



Kuru ahşap

- Dayanıklı boru kesitli çelik çerçeve
- Bıçak değişimi için hızlı ve kolay sistem

Ürün Kodu	Özellik	Kutu Ad.	Barkod	Fiyat
1-15-368	610 mm - Yaş ahşap	12	3253561153686	9,80 €
1-15-403	760 mm - Yaş ahşap	12	3253561154034	10,88 €

## GÖNYE TESTERE

## Kısaçlı Gönye Kesme



- Farklı açılarda kesim için şevli kutu

Ürün Kodu	Özellik	Kutu Ad.	Barkod	Fiyat
1-20-600	Kısaçlı Gönye Kesme	6	3253561206009	32,00 €

## DİĞER TESTERELER

## FATMAX® Katlanır Cep Testeresi



- Standart dişlere göre %50 daha hızlı üç kenarlı JetCut dişleri
- 90, 135 180 derece kilitleme pozisyonu
- Alçı levha kesim işleri için uygundur

Ürün Kodu	Özellik	Kutu Ad.	Barkod	Fiyat
FMHT0-20559	Katlanır Cep Testeresi	6	3253560205591	16,00 €

STANLEY  
FATMAX

## Çok Amaçlı Testere 3 İn 1



- Tek bir alette ahşap testere, metal testeresi ve kil testeresi, ve 6 farklı araç
- 11 TPI x 250mm ahşap testere bıçağı
- 9 TPI x 200mm kil testere bıçağı
- 24 TPI x 150mm metal testere bıçağı

Ürün Kodu	Özellik	Kutu Ad.	Barkod	Fiyat
0-20-092	3'ü 1 arada	2	3253560200923	20,00 €

## DİĞER TESTERELER

## FATMAX® Kıl Testere Ve Yedeği



- Yüksek derecede karbon çeliğinden
- profesyonel bıçak

Ürün Kodu	Özellik	Kutu Ad.	Barkod	Fiyat
0-15-106	160x170mm	6	3253560151065	12,00 €
0-15-061	160x170mm Yedek	10	3253560150617	4,53 €

**STANLEY**  
**FATMAX®**

## METAL TESTERELER

## FATMAX® Demir Testere Fatmax 5i 1 Arada



- 150 kg yaylı bıçak gerilimi
- Çift malzemeli yumuşak sap
- Dökme alüminyum gövde
- 24 TPI bıçak yedeği

Ürün Kodu	Özellik	Kutu Ad.	Barkod	Fiyat
0-20-108	5'i 1 Arada	2	3253560201081	49,00 €

**STANLEY**  
**FATMAX®**

## Demir Testere Abs 300mm



- Yüksek hız çeliğinden yapılmış bıçak
- Dikey ve yatay kesimler için 4 pozisyonda yönlendirilebilir

Ürün Kodu	Özellik	Kutu Ad.	Barkod	Fiyat
1-15-122	Demir Testere Abs 300mm	6	3253561151224	8,79 €



## METAL TESTERELER

## Junior Kol Testere ve Yedeđi



- Kare profilli elik ereve
- Pratik bıak deđiřimi

rn Kodu	zellik	Kutu Ad.	Barkod	Fiyat
0-15-218	150mm	10	3253560152185	<b>6,35 €</b>
3-15-905	150 mm Yedeđi (1x5)	10	3253563159051	<b>4,94 €</b>

## Mini Testere 300mm



- Dar yerlerde kullanıma uygundur
- Bıak uzunluđu ayarlanabilir

rn Kodu	zellik	Kutu Ad.	Barkod	Fiyat
0-20-807	300mm	6	3253560208073	<b>3,07 €</b>

**STANLEY®**

**ISKARPELA VE RENDELER**



### ISKARPELALAR

#### 5002 Mavi Seri Iskarpelalar



- İşıl işlem görmüş özel bıçak
- Ergonomik ve sağlam polipropilen sap

Ürün Kodu	Özellik	Kutu Ad.	Barkod	Fiyat
0-16-537	8mm	6	3253560165376	5,19 €
0-16-535	6mm	6	3253560165352	5,90 €
0-16-539	10mm	6	3253560165390	5,90 €
0-16-540	12mm	6	3253560165406	5,95 €
0-16-542	14mm	6	3253560165420	6,33 €
0-16-545	18mm	6	3253560165451	7,16 €
0-16-547	16mm	6	3253560165475	7,16 €
0-16-549	22mm	6	3253560165499	7,88 €
0-16-548	20mm	6	3253560165482	7,70 €
0-16-551	25mm	6	3253560165512	8,95 €
0-16-554	32mm	6	3253560165543	10,00 €
0-16-558	38mm	6	3253560165581	10,72 €
0-16-128	3'lü set: 12, 18, 25 mm	6	3253560161286	24,00 €
0-16-129	4'lü set: 6, 12, 18, 25 mm	6	3253560161293	32,00 €
0-16-130	4'lü set (çanta +yağ + biley taşı)	6	3253560161309	46,00 €



#### DYNAGRIP™ Iskarpelalar

- Daha iyi kontrol ve kavrama için yumuşak sap çekiçle birlikte kullanılabilir
- Dövülmüş yüksek karbon çeliği



Ürün Kodu	Özellik	Kutu Ad.	Barkod	Fiyat
0-16-870	6mm	6	3253560168704	18,00 €
0-16-871	8mm	6	3253560168711	17,00 €
0-16-872	10mm	6	3253560168728	17,00 €
0-16-873	12mm	6	3253560168735	19,00 €
0-16-874	14mm	6	3253560168742	18,00 €
0-16-875	15mm	6	3253560168759	18,00 €
0-16-876	16mm	6	3253560168766	18,00 €
0-16-877	18mm	6	3253560168773	19,00 €
0-16-878	20mm	6	3253560168780	19,00 €
0-16-879	22mm	6	3253560168797	19,00 €
0-16-880	25mm	6	3253560168803	20,00 €
0-16-890	35mm	6	3253560168902	22,00 €
0-16-881	32mm	6	3253560168810	22,00 €
0-16-891	38mm	2	3253560168919	26,00 €
0-16-882	38mm	6	3253560168827	27,00 €
0-16-892	40mm	2	3253560168926	31,00 €



## RENDELER

## Demir Rende No:4 50 X 245mm



- Profesyonel tam ayarlanan metal rende demir derinlik ayar çarkı, distorsiyon kolu, ışığı açmaya veya azaltmaya yarayan ileriye alma vidası
- Krom kaplama durdurma engelli ve şekilli sap
- Siyah lake cila
- 3 taraftan tasfiye edilmiş pres dökme plaka

Ürün Kodu	Özellik	Kutu Ad.	Barkod	Fiyat
1-12-004	50x245mm No.4	6	5000366120041	151,00 €

## Demir Rende No:5 50 X 335mm



- Profesyonel tam ayarlanan metal rende demir derinlik ayar çarkı, distorsiyon kolu, ışığı açmaya veya azaltmaya yarayan ileriye alma vidası
- Krom kaplama durdurma engelli ve şekilli sap
- Siyah lake cila
- 3 taraftan tasfiye edilmiş pres dökme plaka

Ürün Kodu	Özellik	Kutu Ad.	Barkod	Fiyat
1-12-005	50x335mm No.5	1	5000366120058	150,00 €

## Demir Rende Avuç 35 X 150mm



- Profesyonel küçük pres dökme plakalı rende 21 (1-12-020) veya 13,5 (1-12-060) derecelerde demir eğimi. Hızlı ayar: demir derinlik çarkı
- Pres dökme durdurma engeli
- Distorsiyon kolu, ince işler veya süslemeler için ışık ayarlaması
- Siyah lake cila
- Düzeltilmiş çeneler ve yandan tutma yivleri

Ürün Kodu	Özellik	Kutu Ad.	Barkod	Fiyat
1-12-060	35x150 mm	1	3253561120602	66,00 €

## RENDELER

## Demir Rende Düztaban 38 X 255mm



- Kol vasıtasıyla demirin derinlik ayarı
- 4 konumlu
- Derinlik ölçüsü ve yanıl kılavuz
- 2 ışıklı çentikli pres dökme plaka
- Pres dökme durdurma blokajı ve işlenmiş çene
- Siyah lake cila

Ürün Kodu	Özellik	Kutu Ad.	Barkod	Fiyat
1-12-078	38x255 mm	1	3253561120787	60,00 €

## Pastarangula



- Demir gövde
- Dış bükey şekiller için ayarlanabilir
- 2 yivli vida vasıtasıyla ayarlanan demir
- Konkav şekiller için

Ürün Kodu	Özellik	Kutu Ad.	Barkod	Fiyat
1-12-151	55mm - Düz ve Dış bükey	1	5000366121512	19,00 €
1-12-152	55mm - İç bükey	1	5000366121529	23,00 €

## Demir Rende Tığı 50mm



- Mükemmel kenar koruma için krom karbon çeliği
- Bileme için yere 25°'lik aç

Ürün Kodu	Özellik	Kutu Ad.	Barkod	Fiyat
1-12-313	50mm No 4. ve No 5. için	6	3253561123139	7,92 €

## ALÇIPAN TÖRPÜ VE YEDEKLERİ

## Surform Metal Gövdeli Törpü



- Düşey veya yatay olarak kesim yapılabilir
- Rende olarak kullanılabilir
- Standart işler için ideal bir törpü 5-21-293 ürünüyle birlikte verilir

Ürün Kodu	Özellik	Kutu Ad.	Barkod	Fiyat
5-21-122	310 mm 250mm uzun. bir törpü kullanılır	2	3253565211221	13,00 €

## Surform Standart Metal Gövdeli Düz Törpü



- Dayanıklı ve sağlam metal gövde
- Daha hassas işler için yivli ön kol
- Budama ve tesviye işleri için kullanılabilir

Ürün Kodu	Özellik	Kutu Ad.	Barkod	Fiyat
5-21-296	315 mm 250mm uzun. bir törpü kullanılır	2	3253565212969	12,00 €

## Surform Kalıp Gövdeli Törpü



- Eğimli törpü ağız üzerine basılarak kolayca değiştirilebilir
- Genel kullanım için tasarlanmıştır

Ürün Kodu	Özellik	Kutu Ad.	Barkod	Fiyat
5-21-103	270 mm	6	3253565211030	8,38 €

## Surform Kalıp Gövdeli Blok Törpü



- Bıçak hızlı şekilde takılıp, sökülebilir
- Tüm 140mm uzun törpüler ile kullanılabilir

Ürün Kodu	Özellik	Kutu Ad.	Barkod	Fiyat
5-21-104	155 mm	6	3253565211047	6,10 €

## Surform Kalıp Gövdeli Törpü



- Eğimli törpü ağız üzerine basılarak kolayca değiştirilebilir
- Genel kullanım için tasarlanmıştır

Ürün Kodu	Özellik	Kutu Ad.	Barkod	Fiyat
5-21-115	185 mm	6	3253565211153	3,75 €

## Surform Kalıp Gövdeli Düz Törpü



- Hafif kalıp gövde
- Tüm 140mm uzun törpüler ile kullanılabilir

Ürün Kodu	Özellik	Kutu Ad.	Barkod	Fiyat
5-21-102	305 mm	6	3253565211023	6,66 €



## ALÇIPAN TÖRPÜ VE YEDEKLERİ

## AHSAP TÖRPÜ YEDEĞİ



- Budama işleri için 250mm standart düz törpü
- SURFORM 21-22 serisi, 21-296 serisi ve 21-103 serisi törpüler ile kullanılabilir

Ürün Kodu	Özellik	Kutu Ad.	Barkod	Fiyat
5-21-293	255 mm	12	3253565212938	3,63 €

## SURFORM İNCE KESME TÖRPÜ YEDEĞİ



- 21-399/21-102/21-104 için ideal SURFORM törpü ağzı
- Sert ahşapta, damarlı yüzeylerde ve bazı yumuşak metallerde ince finisaj içindir

Ürün Kodu	Özellik	Kutu Ad.	Barkod	Fiyat
5-21-393	140 mm	12	3253565213935	3,61 €

## SURFORM YARIM DAİRE TÖRPÜ YEDEĞİ

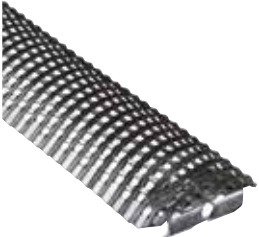

- Tüm 250mm SURFORM gövdelere uygundur

Ürün Kodu	Özellik	Kutu Ad.	Barkod	Fiyat
5-21-299	255 mm	12	3253565212990	4,19 €

## TÖRPÜ YEDEĞİ

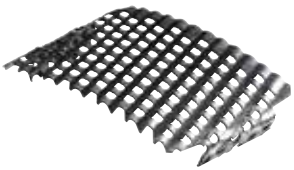

- Rötüş işleri için küçük eğimli törpü ağzı
- SURFORM 21-115 serisi ile birlikte kullanılabilir

Ürün Kodu	Özellik	Kutu Ad.	Barkod	Fiyat
5-21-515	60 mm	12	3253565215151	2,57 €

**STANLEY®**

**TAHRİP ALETLERİ, ÇEKİÇLER  
VE KESKİLER**



## ÇEKİÇLER

## Grafit Saplı DIN Çekiçler



- Maksimum mukavemet için grafit sap
- Vibrasyon sönümü için polikarbon kolla sarılmış grafit yapı

Ürün Kodu	Özellik	Kutu Ad.	Barkod	Fiyat
STHT0-51907	Grafit Saplı Çekiç 300gr	4	3253560519070	25,00 €
STHT0-51908	Dynagrip Çekiç 500gr	4	3253560519087	27,00 €
STHT0-51910	Fiberglas Saplı Çekiç 1000gr	4	3253560519100	42,00 €

## Grafit Saplı DIN Balyozlar



- Maksimum mukavemet için grafit sap
- Vibrasyon sönümü için polikarbon kolla sarılmış grafit yapı

Ürün Kodu	Özellik	Kutu Ad.	Barkod	Fiyat
STHT0-54126	1000 gr balyoz	4	3253560541262	46,00 €
STHT0-54127	1250 gr balyoz	4	3253560541279	54,00 €
STHT0-54128	1500 gr balyoz	4	3253560541286	60,00 €

## FATMAX® Titreşim Sönümleyici Çekiçler



- Patentli AntiVibe titreşim sönümleme teknolojisi
- İçi çelik dışı polipropilen malzemeden yüksek dayanımlı kırılmaz sap
- %50 daha fazla güç için yuvarlak burunlu kafa

Ürün Kodu	Özellik	Kutu Ad.	Barkod	Fiyat
FMHT1-51277	567 gr. Eğri Tırnaklı	2	3253561512773	94,00 €

STANLEY  
FATMAX

## YASSI KESKİLER

## Yassı Keskiçler



- Krom vanadyum çelikten dövülmüş tek parça gövde

Ürün Kodu	Özellik	Kutu Ad.	Barkod	Fiyat
4-18-298	Keski Seti 3 Parça	3	3253564182980	16,00 €

## BALTA

## Balta



- Çelik Saplı
- Şok, vibrasyon ve terlemeyi önlemek için neoprenle kaplanmış krom kaplama boru şeklinde çelik sap

Ürün Kodu	Özellik	Kutu Ad.	Barkod	Fiyat
1-51-030	Balta Çelik Saplı 900gr	1	3253561510304	23,00 €



**STANLEY**

**İŞKENCELER VE MENGENELER**



## İŞKENCELER

## Metal Mandallar



- Uzun ömürlü yaylar

Ürün Kodu	Özellik	Kutu Ad.	Barkod	Fiyat
9-83-079	Mandal 25mm - Metal	50	3253569830794	3,45 €

## MAXSTEEL® C Tipi İşkençe



- Ekstra tork için T kol. Korozyona dayanıklı

Ürün Kodu	Özellik	Kutu Ad.	Barkod	Fiyat
0-83-033	75 mm	12	3253560830335	10,32 €
0-83-034	100 mm	12	3253560830342	15,00 €
0-83-035	150 mm	8	3253560830359	25,00 €

## El İşkenesi 100mm



- Kullanım kolaylığı için yumuşak ve yaylı tutacaklar
- Çene Kapasitesi 50mm

Ürün Kodu	Özellik	Kutu Ad.	Barkod	Fiyat
STHT0-83200	100mm	6	3253560832001	25,00 €

## MENGENELER

## MAXSTEEL® Çok Açılı Mengene



- 25 kg kapasiteli
- 70 mm genişlik
- 40mm derinlik

Ürün Kodu	Özellik	Kutu Ad.	Barkod	Fiyat
1-83-069	Alüminyum gövde	2	3253561830693	54,00 €

## MAXSTEEL® Mengenerler



- Döner taban ve kilit
- Dayanıklı dökme demir yapı
- Korozyona dayanıklı krom kaplama

Ürün Kodu	Özellik	Kutu Ad.	Barkod	Fiyat
1-83-066	100 mm - Ağır Hizmet	1	3253561830662	130,00 €
1-83-065	115 mm - Hafif Hizmet	1	3253561830655	77,00 €
1-83-067	125 mm - Ağır Hizmet	1	3253561830679	178,00 €
1-83-068	150 mm - Ağır Hizmet	1	3253561830686	222,00 €

**STANLEY**

**ZIMBA VE YAPIŐTIRMA  
TABANCALARI VE PERÇİN PENSLERİ**





## ZIMBA VE ÇİVİ TABANICALARI

## Zimba Tabancası Hafif Hizmet



- Uzun ömürlü yaylar Sıkışmayı çabuk düzelten mekanizma
- Sağlamlık için krom kaplamalı çelik yapı
- 6,8,10 €mm
- Stanley TRA200 Serisini veya Arrow JT-21 hafif iş zimbalarını kullanır

Ürün Kodu	Özellik	Kutu Ad.	Barkod	Fiyat
6-TR45	25 mm	4	3253566050454	19,00 €

## 6-TR 120 3'Ü 1 Arada Zimba ve Çivi Tabancası



- Alttan doldurma ve kolay çalışma için düşük açılı sap
- Sıkışma yapmaz

Ürün Kodu	Özellik	Kutu Ad.	Barkod	Fiyat
STHT6-70410	3'ü 1 Arada Zimba/Çivi Tabancası	5	3253566704104	41,00 €

## Zimba Tabancası Elektrikli



- Düz burun şekli dar spotların zımbalanma problemlerini çözer
- Ekstra rahatlık için kontrolü sap ve 8" elektrik kablosu
- Stanley Sharpshooter TRA700 Serisini veya Arrow T-50 dayanıklı zimba ve 1/2", 9/16" ve 5/8" karfiçe çivilerini kullanır
- 6,8,10 €12 €14mm

Ürün Kodu	Özellik	Kutu Ad.	Barkod	Fiyat
6-TRE550	Elektrikli Zimba/Çivi Tabancası	2	3253566058580	50,00 €

### ZIMBA TELİ VE ÇİVİLER

#### H Seri Hafif Hizmet Zimba Telleri



Ürün Kodu	Özellik	Kutu Ad.	Barkod	Fiyat
1-TRR134T	6mm - 1000 Adet	7	3253561060243	2,04 €
1-TRR135T	8mm - 1000 Adet	6	3253561060250	2,10 €

#### A Serisi Hafif Hizmet Zimba Telleri



Ürün Kodu	Özellik	Kutu Ad.	Barkod	Fiyat
1-TRA204T	6mm - 1000 Adet	5	3253561053887	2,18 €
1-TRA205T	8mm - 1000 Adet	5	3253561053894	2,04 €
1-TRA206T	10mm - 1000 Adet	5	3253561054105	2,58 €
1-TRA208T	12mm - 1000 Adet	4	3253561055140	2,20 €
1-TRA209T	14mm - 1000 Adet	4	3253561055195	2,77 €

#### G Serisi Ağır Hizmet Zimba Telleri



Ürün Kodu	Özellik	Kutu Ad.	Barkod	Fiyat
1-TRA704T	6mm - 1000 Adet	7	3253561054198	2,20 €
1-TRA705T	8mm - 1000 Adet	6	3253561054273	2,30 €
1-TRA706T	10mm - 1000 Adet	5	3253561054280	2,39 €
1-TRA708T	12mm - 1000 Adet	4	3253561054297	2,46 €
1-TRA709T	14mm - 1000 Adet	4	3253561054303	2,61 €

#### İnce İşlem Çiviler



Ürün Kodu	Özellik	Kutu Ad.	Barkod	Fiyat
1-SWK-BN050T	12mm - 1000 Adet	10	3253561051746	2,04 €
1-SWK-BN0625T	15mm - 1000 Adet	10	3253561058370	2,20 €
1-SWKBN075T	20mm - 1000 Adet	10	3253561051760	2,39 €
1-SWKBN100T	25mm - 1000 Adet	10	3253561058394	2,79 €
1-SWKBN1187T	30mm - 1000 Adet	10	3253561051777	3,48 €





## YAPIŞTIRMA TABANICALARI

## Profesyonel Yapıştırma Tabancası



- 11.3mm yapışkan tüpleri ile birlikte kullanılır
- 18 yapıştırıcı çubuk dahildir
- 1-GS15DT ve 1-GS20DT yapıştırıcılar ile birlikte kullanılabilir
- Konfrolü ve kaymaz açma kapama için yumuşak sap
- Değiştirilebilir nozül kapasitesi
- Emniyet için patentli 15 dakikada kapanma özelliği, 2 dağıtıcı uç
- Hem düşük hem de yüksek ısılı yapıştırıcı uygulamaları için sıcaklık anahtarı
- Ekstra güvenlik için açık/kapalı ışık ve korumalı nozül

Ürün Kodu	Özellik	Kutu Ad.	Barkod	Fiyat
6-GR100	80W	4	3253566052380	50,00 €

## Yapıştırma Çubuğu



- Mini sıcak eritme, düşük ısı ve çift ısılı yapıştırma tabancaları içindir

Ürün Kodu	Özellik	Kutu Ad.	Barkod	Fiyat
1-GS20DT	12 mm	5	3253561051418	4,38 €

## PERÇİN PENSLERİ

## MR55 Perçin Pensi



- Zor bölümlere girmek için 90° kerpeten burnu veya düz burun
- Paslanma ve korozyona karşı nikel kaplama
- 2,3,4,5mm burun parçaları ve değiştirme anahtarı dahildir

Ürün Kodu	Özellik	Kutu Ad.	Barkod	Fiyat
0-69-804	2-3-4-5 mm	5	3253560698041	21,00 €

## Dik Açılı Perçin Pensi



- Çok sayıda uygulama için alüminyum ve çelik perçin kullanılabilir
- 4 burun parçası ve değiştirme anahtarı dahildir

Ürün Kodu	Özellik	Kutu Ad.	Barkod	Fiyat
6-MR55	4 ağızlı- 5mm'ye kadar	5	3253566051550	23,00 €

## Perçin Tabancası - MR 100



- Yüksek kaliteli, ağır hizmet tipi, uzun ömürlü profesyonel döküm metal gövde
- Alüminyum, çelik ve paslanmaz çelik perçinler ile birlikte kullanılabilir
- Ekstra çekme parçası ve anahtar saptı uygun şekilde saklanabilir

Ürün Kodu	Özellik	Kutu Ad.	Barkod	Fiyat
6-MR100	2.4,3,4,4.7 x 5mm	4	3253566053004	33,00 €



**STANLEY**

**TAKIM ÇANTALARI**





**TAKIM ÇANTALARI****FATMAX® Xtreme Tekerlekli Takım Çantası****STANLEY**  
**FATMAX**

- Ağır hizmet tipi tekerlekler
- Teleskopik sap
- Su geçirmez mekanizma
- 113 lt hacim
- 50 kg kapasite

Ürün Kodu	Özellik	Kutu Ad.	Barkod	Fiyat
1-94-850	910x520x440 mm	1	3253561948503	189,00 €

**Plastik Kilitli Eko Seri Takım Çantası - Sarı kapaklı**

- Çıkarılabilir tepsi
- Sarı Kapakta şeffaf organizeler

Ürün Kodu	Özellik	Kutu Ad.	Barkod	Fiyat
1-71-948	13" - 135x150x320 mm	12	3253561719486	4,40 €
1-71-951	22" - 265x290x555 mm	6	3253561719516	23,00 €



## YENİ ÜRÜNLER



**DCF860N**

**18V XR PREMIUM  
KÖMÜRSÜZ DARBELİ  
TORNAVİDA**



**DCF860NT**

**18V XR PREMIUM  
KÖMÜRSÜZ  
DARBELİ TORNAVİDA  
TSTAK ÇANTA**



**DCF961NT**

**18V 5.0AH 1/2"  
AKÜSÜZ SOMUN  
SIKMA**



**DCF964NT**

**18V 3/4"  
KÖMÜRSÜZ AKÜSÜZ  
SOMUN SIKMA  
TSTAK ÇANTA**



**DWE4036**

**750W 115MM  
NO-VOLT  
AVUÇ TAŞLAMA**

# STANLEY®

## YENİ ÜRÜNLER



**SFMCVH001B**

**18V FATMAX® V20  
18V KABLOSUZ EL  
SÜPÜRGESİ**



**SFMCVS001D1**

**18V FATMAX® V20  
18V KABLOSUZ DİKEY  
SÜPÜRGE**



**SFMCK216MDS**

**600W 82MM  
PLANYA**



**SFMCK217M1S**

**18V 1.5AH ÇİFT  
AKÜLÜ ŞARJLI DARBELİ  
MATKAP**

## YENİ ÜRÜNLER



**BCD383D2XK**

**18V 2.0AH ÇİFT  
AKÜLÜ DARBELİ  
MATKAP**



**BCF611SCK**

**3,6V HIZLI  
ŞARJ VIDALAMA**



**BDCHD18SC1K**

**18V 1.5AH  
ŞARJLI DARBELİ  
MATKAP**



**BDCHD18SC2K**

**18V 1.5AH ÇİFT  
AKÜLÜ ŞARJLI DARBELİ  
MATKAP**



**BEW230SBC**

**MOUSE® ZIMPARA +  
15 AKSESUAR -  
ÇANTALI**



**BEW230SBCK**

**MOUSE® ZIMPARA +  
15 AKSESUAR**





# DEWALT SERVİS

**SATIŞ SONRASI ÇÖZÜM**  
**SERVİS MERKEZİ ARAMA**  
**KULLANIM KILAVUZLARI**  
**TEKNİK DESTEK**

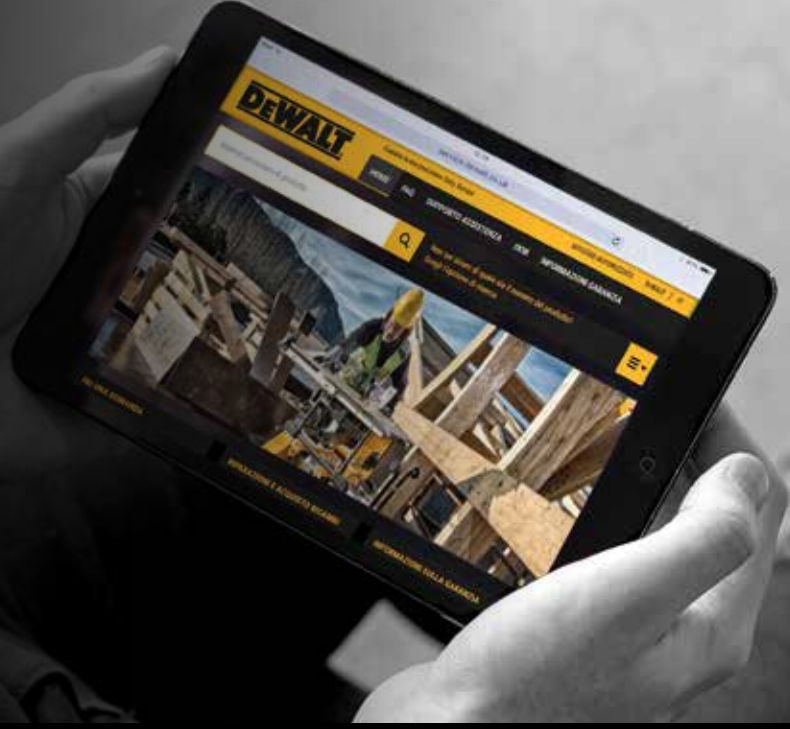

Satış sonrası hizmetler hakkında bilgi almak için DEWALT servis sitemizi ziyaret edin:

- Sıkça sorulan sorular - FAQ
- Teknik çizimler
- Garanti politikamız
- Size en yakın yetkili servis merkezi



Yetkili Servis listesi özel koşullar çerçevesinde güncellenmektedir. Bu sebeple en güncel halini sorgulamak için 0216 912 2313 numaralı Stanley Black & Decker Çağrı Merkezini arayabilirsiniz.

## YETKİLİ SERVİSLERİMİZ

SERVİS ADI	TELEFON	BULUNDUĞU İL
Efe Elektrik & Bobinaj-Sm	0322 351 85 86	Adana
Adana Servislik (Sadece Süpürge)	0555 860 63 38	Adana
Katar Bobinaj	0272 214 48 64	Afyonkarahisar
Aydemir Bobinaj	0312 354 29 28	Ankara
Leveltech Elektronik (Sadece Lazer)	0312 36912 86	Ankara
Anı Makina	0312 354 76 24	Ankara
Yaşar Bobinaj	0242 742 44 07	Antalya
Tanrıkulu Makina	0242 335 35 82	Antalya
Çağ-Tek Makina Sabit Coşkun Çağan	0532 767 68 94	Antalya
Enerji Bobinaj	0256 811 43 70	Aydın
Ozen Bobinaj	0256 227 07 07	Aydın
Kure Bobinaj	0266 718 46 79	Balıkesir
Ozkaya Bobinaj	0488 214 0046	Batman
Vokart Ltd. Şti.	0224 441 57 00	Bursa
Aydoğan Bobinaj	0258 264 55 15-0530 873 43 59	Denizli
Orsler Bobinaj	0258 261 42 74	Denizli
Cetsan Elektrik	0412 237 29 04	Diyarbakır
Bes Yıldız Servislik Hiz.	0380 523 51 59-0541 514 70 56	Düzce
Bakırcıoğlu	0446 223 09 59	Erzincan
Tepebası Teknik	0222 323 62 32	Eskişehir
Hedef Bobinaj	0342 235 15 05	Gaziantep
Umut Servislik Hiz.	0342 271 71 26	Gaziantep
Altek Mekatronik	0216 494 03 43	İstanbul
Ard Makine	0212 548 24 00	İstanbul
Ems Elektrik (EI Aleti+ Süpürge)	0216 419 49 93	İstanbul
Ermak	0212 252 33 86 -95	İstanbul
Fırat Servislik (EI Aleti+ Lazer)	0212 252 9343	İstanbul
Furkan Elektrik	0216 499 26 63	İstanbul
Kardesler Bobinaj	0212 224 97 54	İstanbul
Kartek Havalı EI Aletleri (Sadece Havalı Grup)	0216 394 45 79	İstanbul
Kılıc Teknik Makina (EI Aleti+ Süpürge)	0212 853 77 49	İstanbul
Trk Makina	0216 305 44 43	İstanbul
Zirve Teknik	0216 419 24 33	İstanbul
Kent Bobinaj (EI Aleti+ Süpürge)	0 232 328 10 33-0533 161 46 21	İzmir
Birlik Bobinaj	0 232 458 39 42	İzmir
Ulusal Teknik Servis	0232 469 35 33	İzmir
Damla Elektrik Bobinaj	0370 412 77 00	Karabük
Teknik Bobinaj	0366 212 62 26	Kastamonu
Akın Elektrik Bobinaj	0352 311 41 74	Kayseri
Akın Elektrik Bobinaj -Ma	0352 336 41 23	Kayseri
Efe Elektrik Bobinaj	0262 335 18 94	Kocaeli
Gülsoy Boninaj	0262 646 92 49	Kocaeli
Sozenler Bobinaj	0332 342 63 18	Konya
Gümüş Teknik	0541 434 39 28	Kütahya
Coskun Bobinaj	0324 337 31 61	Mersin
Gezer Bobinaj	0252 382 41 70	Muğla
Öz Tekbir Bobinaj	0530 086 08 66	Nevşehir
Ucgul Bobinaj - Omer Ucgul	0534 386 40 09	Niğde
2v Mekatronik	0264 666 18 19	Sakarya

## YETKİLİ SERVİSLERİMİZ

Akış Bobinaj	0362 238 07 23	Samsun
Bayraktar Elektrik	0346 221 47 55	Sivas
Ozyıl Elektrik	0282 726 67 04	Tekirdağ
Çetin Elektrik Bobinaj	0356 214 63 07	Tokat
Makina Market	0462 328 14 80	Trabzon
Deniz El. Ser. Hizmetleri	0226 461 22 43- 0544 461 22 42 43	Yalova

**Yetkili Servis listesi özel koşullar çerçevesinde güncellenmektedir. Bu sebeple en güncel halini sorgulamak için 0216 912 2313 numaralı Stanley Black & Decker Çağrı Merkezini arayabilirsiniz.**



**DEWALT**

**DeWALT  
Ürünlerinde  
3 Yıl Garanti**

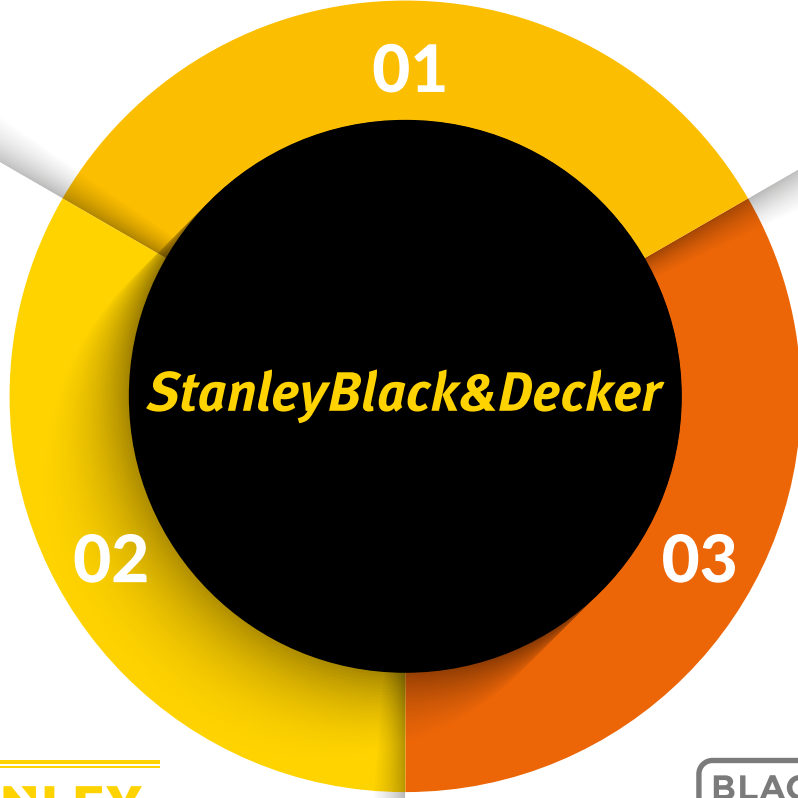

**STANLEY**

**STANLEY  
Ürünlerinde  
2 Yıl Garanti**

**BLACK+  
DECKER**

**B&D  
Ürünlerinde  
2 Yıl Garanti**



**ÇAĞRI MERKEZİMİZ**

**+90 216 912 23 13**

# INDEX

## DEWALT ELEKTRİKLİ EL ALETLERİ

ÜRÜN KODU	SAYFA NO
DCD700C2	18
DCD710D2	18
DCD701D2	18
DCF801D2	19
DCD771S2	22
DCD777S2T	22
DCD708D2T	22
DCD791D2	23
DCD800D2T	23
DCD791P2	23
DCD800P2T	24
DCD776S2	24
DCD778S2T	24
DCD709D2T	25
DCD796D2	25
DCD805D2T	25
DCD805E2T	26
DCD796P2	26
DCD805P2T	26
DCD996P2	27
DCD999X1	27
DCF887D2	27
DCF850D2T	28
DCF850E2T-QW	28
DCF809L2T	28
DCF840D2T	29
DCF887P2	29
DCF850P2T	29
DCF860N	30
DCF860NT	30
DCF512D1G	31
DCF512D1	31
DCF961NT	31
DCF922P2T	32
DCF891P2T	32
DCF891P2G	33
DCF900P2T	33
DCF921E2T	33
DCG412M2	34
DCG409T1	34
DCG409VSNT	34
DCH133M1	35
DCH253M2	35
DCH263P1	35
DCF620D2K	36
DCS565P2	36
DCS334P2	36
DCS386T1	37

ÜRÜN KODU	SAYFA NO
DCGG571M1	37
DCF922NT	39
DCD791NT	39
DCD800NT	39
DCF887NT	39
DCF850N	39
DCG412NT	39
DCS380N	39
DCD796NT	39
DCD805NT	39
DCS334NT	39
DCS565NT	39
DGP580NT	39
DCH133NT	39
DCB183	39
DCB182	39
DCBP034	39
DCH333X2	42
DCH481X2	42
DCG418T2	43
DCB1104	48
DCB183	48
DCB118	48
DCB182	48
DCB1104	48
DCBP034	49
DCB184	49
DCBP518	49
DCB546	49
DCB547	49
DCB548	49
DWD014S	52
DWD112S	52
DWD024	52
DWD024KS	53
DWD524KS	53
D21570K	53
DWD241	54
DW268K	54
DW292	55
DW294	55
DWE1622K	55
D25133K	58
D25333K	58
D25481K	58
D25614K	60
D25733K	60
D25773K	60

ÜRÜN KODU	SAYFA NO
D25810K	61
D25899K	61
D25911K	61
D25966	62
D25981K	62
DWE4036	66
DWE4056	66
DWE4156	66
DWE4237	67
DWE4257	67
DWE4357	67
DWE493	68
DWE497	68
DWE492	68
DWE4559	69
DWE4579	69
DW872	70
DWE4884	71
DWE4997	71
DWP849X	71
DW680	74
DW733	74
D27300	74
DWE6411	74
DWE6423	74
D26200	74
D26203	76
D26204K	76
DWE625	76
D26411	77
DWE315KT	77
DW682K	77
DWE5615	80
D23700	80
DWS520KT	80
DWS5022	81
DWE349	81
DWE305PK	81
DWE397	82
DW714	82
DWS778	82
DWS780	83
D27113	83
D27111	83
DWE7492	84
DWC410	84
D36000	84

# INDEX

## STANLEY ELEKTRİKLİ EL ALETLERİ

ÜRÜN KODU	SAYFA NO
SFMCVH001B	92
SFMCVS001D1	92
SBD710C2K	94
SBD715C2K	94
SCD711C2K	94
SCD700D2K	95
SBD715D2K	95
SCD718D2K	95
SBD715B	96
SCD718B	96
SCD700B	96
SFMCH900B	97
SFMCF920B	97
SFMCF940B	97
SFMCS650B	98
SFMCG400B	98
SFMCG700B	98

ÜRÜN KODU	SAYFA NO
SFMCS500B	98
SFMCW221B	99
SFMCK216MDS	99
SFMCK217M1S	99
SC200	100
SFMCB14	100
SB201	100
SB202	100
SFMCB202	100
SFMCB204	100
SFMCB206	100
SDH700CK	102
STHM5KS	104
STHM10K	104
SG7115	106
STGS9115	106
SGV115	106

ÜRÜN KODU	SAYFA NO
SP137	107
SSC22	107
SS28	109
SSS310	109
SS30	109
STXH2000	110
SB90	110
SRR1200	110
STPP7502	111
ST55	111
SJ60K	113
SPT900	113
SC16	113
SM16	114
SM18	114
SST1800	114



# INDEX

## BLACK+DECKER ELEKTRİK EL ALETLERİ

ÜRÜN KODU	SAYFA NO
KC4815L	118
BCRTA01	118
CS36BST	118
BD40K27	119
BDCD8	119
BDCDD12BAFC	119
BDCDD12KB	120
BDCDD12K	120
BCF611SCK	120
BCGL115	121
BCN115	121
BCSC115	121
BCRC115	122
REVSD4C	122
REVDD12C	122
REVDS12C	123
REVJ12C	123
REVHD12C	123
BDCHD18KB	124
BDCHD18BAFC	124
BDCDC18	124
BDCHD18SC1K	125
BDCHD18SC2K	125
BCD383D2XK	125

ÜRÜN KODU	SAYFA NO
BDCCS18	126
BDCR18	126
BDCJS18	126
MT350K	127
MTIM3	127
MTNF9	127
MTRT8	127
MTS12	127
MT218KB	127
MTHD5	127
MTJS1	127
MTOS4	127
MTSA2	127
BDC1A	128
BL2018	128
BEH710	130
BEH710SA40	130
BEH71A40SK	130
BEG010	132
BEG110	132
BEG120	132
BEG220	133
BEW230	135
BEW230K	135

ÜRÜN KODU	SAYFA NO
BEW230SBC	135
BEW230SBCK	136
KA2000	136
KA280K	137
BEW210	137
KA320EKA	137
MT300KA	138
KA274EKA	138
KA191EK	138
KA88	139
KA900E	139
KW712	139
KW750K	140
CS1250L	142
CS1550	142
BES702	142
KS501	143
KS801SE	143
RS890K	143
KX1650	145
KX2001K	145
ASI200	147
ASI300	147
BDCINF18N	147

# INDEX

## BAHÇE

ÜRÜN KODU	SAYFA NO
BEMW451	150
BEMW451BH	150
BEMW461BH	150
BEMW471BH	151
BEMW481BH	151
GL250	151
GL360SB	152
GL7033	152
GL9035	152

ÜRÜN KODU	SAYFA NO
A6322	153
CS1835	153
CS2040	153
BEHT201	154
BEHT251	154
BEHTS451	154
PS7525	155
BEPW1300	155
BEPW1300H	155

ÜRÜN KODU	SAYFA NO
BEPW1300L	156
BEPW1650	156
BEPW1700	156
BEPW2000	157
BETL1820L	157
HVLP200	157
HVLP400	158

# INDEX

## AKSESUARLAR

ÜRÜN KODU	SAYFA NO
DT5921	160
DT6952	160
STA54400	160
STA27030	160
DT7969	160
DT71563	160
DT70730T	160
A7090	161
A7186	161
STA7221	161
BCF601C	161
A7073	161
A7074	161
STA7183	161
STA7228	161
A7233	161
STA7223	162
A7062	162
A7104	162
STA7184	162
DT0109	162
STA61401	163
STA62407	163
DT20501	163
DT7005	163
DT7512	163
STA61020	163
STA61021	163
STA61160	163
STA61161	163
DT7246	163
DT71521	164
STA61040	164
STA61041	164
STA61042	164
STA61181	164
DP73	164
STA61060	164
STA61062	164
STA61063	164
STA61064	164
DT7290	164
DT7292	164
DT7293	164
DT7401	165
DT7402	165
DT7403	165

ÜRÜN KODU	SAYFA NO
DT7404	165
STA52001	165
STA52006	165
STA52011	165
STA52016	165
STA52021	165
STA52026	165
STA52036	165
STA52266	165
STA52041	165
STA52246	165
STA52046	165
STA52251	165
STA52085	165
STA52090	165
STA52000	165
STA52005	165
STA52015	165
STA52020	165
STA52030	165
STA52035	165
STA52040	165
STA52050	165
STA52060	165
STA52065	165
STA52070	165
STA52205	165
STA50003	166
STA50008	166
STA50018	166
STA50028	166
STA50035	166
STA50065	166
STA50105	166
STA50115	166
STA51003	166
STA51018	166
STA51023	166
STA51033	166
STA51038	166
STA51048	166
STA51058	166
STA51068	166
STA51078	166
STA51088	166
STA51098	166
STA51108	166

ÜRÜN KODU	SAYFA NO
STA51113	166
DT5535	167
DT5536	167
DT5537	167
DT5538	167
DT5539	167
DT5540	167
DT5541	167
DT5542	167
DT5543	167
DT5545	167
DT5547	167
DT5548	167
DT5549	167
DT5550	167
DT5551	167
DT5553	167
DT5554	167
DT5555	167
DT5557	167
DT5558	167
DT5559	167
DT5561	167
DT5562	167
DT5563	167
DT4920	168
DT4929	168
STA53080	168
STA53085	168
STA53095	168
STA53000	168
STA53105	168
STA53110	168
STA53010	168
STA53115	168
STA53120	168
STA53015	168
STA53155	168
STA53125	168
STA53130	168
STA53030	168
STA53140	168
STA53060	168
10501896	169
10501897	169
10501898	169
10501899	169

# INDEX

## AKSESUARLAR

ÜRÜN KODU	SAYFA NO
10501901	169
10501902	169
10501905	169
10501907	169
10501908	169
10501911	169
10501913	169
10501915	169
STA53252	169
STA53227	169
STA53232	169
STA53237	169
STA53249	169
STA53242	169
STA53247	169
DT6517	169
DT6519	169
DT6521	169
DT6522	169
DT6524	169
DW00701	170
DW00702	170
DW00703	170
DW00705	170
DW00706	170
DW00710	170
DW00713	170
DW00716	170
DW00717	170
DW00718	170
DW00719	170
DW00720	170
DW00721	170
DW00725	170
DW00726	170
DW00731	170
DW00732	170
DT9504	171
DT9505	171
DT9506	171
DT9508	171
DT9510	171
DT9515	171
DT9516	171
DT9517	171
DT9520	171
DT9524	171

ÜRÜN KODU	SAYFA NO
DT9525	171
DT9526	171
DT9528	171
DT9529	171
DT9530	171
DT9536	171
DT9537	171
DT9540	171
DT9541	171
DT9544	171
DT9545	171
DT9546	171
DT9549	171
DT9552	171
DT9553	171
DT9554	171
DT9555	171
DT9556	171
DT9557	171
DT9561	172
DT9566	172
DT9567	172
DT9568	172
DT9569	172
DT9573	172
DT9574	172
DT9578	172
DT9579	172
DT9580	172
DT9581	172
DT9582	172
DT9583	172
DT9587	172
DT9589	172
DT9590	172
DT9597	172
DT9598	172
DT9603	172
10507128	172
10507138	172
10507144	172
10507149	172
10507159	172
DWA0801	172
DWA0802	172
DT6801	172
DT6802	172

ÜRÜN KODU	SAYFA NO
DT6803	172
DT9400	172
DT9405	172
DT60809	173
DT60810	173
DT60811	173
DT60812	173
DT60816	173
DT60817	173
DT60819	173
DT60820	173
DT60823	173
DT60824	173
DT60825	173
DT60826	173
DT60828	173
DT60833	173
DT60835	173
DT60838	173
DT60842	173
DWA0805	174
DWA0807	174
DWA0808	174
DT6820	174
DT6821	174
DT6822	174
DT6823	174
DT6824	174
DT6825	174
DT8090	174
DWA0811	174
DT6940	174
DT6942	174
DT6927	174
DT6929	174
DT6932	174
DT3733	175
DT3734	175
DT3714	175
DW47452HP	175
DW47702HP	175
DW47450HP	175
DW47700HP	175
DW47451HP	175
DW47701HP	175
DX3121	175
DX3161	175



# INDEX

## AKSESUARLAR

ÜRÜN KODU	SAYFA NO
STA32040	177
STA32075	177
STA32080	177
DT3450	177
DT1926	177
DT1927	177
STA31517	177
STA31522	177
STA39122	177
STA39132	177
STA32002	178
STA32007	178
STA32012	178
STA32032	178
STA32037	178
STA32042	178
STA32182	178
STA32047	178
DT3107	178
STA26105	179
STA26110	179
STA26115	179
STA26120	179
STA26125	179
STA26135	179
STA26130	179
STA26140	179
STA32348	179
DT20701	180
DT20704	180
DT20708	180
DT20714	180
DT20717	180
STA20053	181
STA23072	181
DT2164	181
DT2165	181
DT2051	181
DT2166	181
DT2048	181

ÜRÜN KODU	SAYFA NO
DT2074	181
STA22032	182
STA25792	182
DT2160	182
DT2162	182
DT2163	182
DT2058	182
DT2156	182
DT2103	182
STA21252	182
20582956R	182
20585156R	182
DT2351	183
DT2359	183
DT2349	183
DT2350	183
DT2344	183
DT2362	183
DT2363	183
DT2364	183
DT2352	183
DT2307L	183
DT2385	183
DT2384	183
DT2354	183
DT2361	183
DT2353	183
DT2346	183
DT2348	183
DT2387	183
DT2355	183
DT2345	183
DT2421	184
DT8471	184
DT8472	184
DT8474	184
DT8475	184
DT8476	184
STA29962	184
STA29981	184

ÜRÜN KODU	SAYFA NO
DT2973	184
DT2974	184
3001717L	185
3001919L	185
3002020L	185
3002222L	185
3002424L	185
3002626L	185
3002828L	185
3003030L	185
3003232L	185
3003333L	185
3003636L	185
3004040L	185
3005656L	185
3006464L	185
1779771	185
STA13145	186
DT1949	186
DT1937	186
DT1938	186
DT1940	186
DT1943	186
DT1945	186
DT1955	186
DT1956	186
DT1957	186
DT1959	186
DT10300	186
DT10302	186
DT10303	186
DT10304	186
DT99562	186
DT99564	186
DT99567	186
DT4092	187
DT3905	187
DT3906	187
STA35007	187

# INDEX

## LAZERLER, EL ALETLERİ VE ÇANTALAR

ÜRÜN KODU	SAYFA NO
DW03050	190
DW03101	190
DCLE34031D1	190
DW088K	190
DW088CG	191
DW0822	191
DCE089D1G	191
DW096PK	192
DE0737	192
DE0892	192
DE0892G	192
STHT77065-0	194
STHT77100-0	194
STHT1-77140	194
STHT77498-1	195
FMHT0-77407	195
0-77-030	195
1-77-201	196
FMHT1-74267	196
FMHT1-74266	196
FMHT83550-1	202
1-30-487	202
1-30-497	202
1-30-457	202
XTHT0-33671	202
XTHT0-33501	202
0-34-295	203
0-34-296	203
0-34-297	203
0-34-133	203
2-34-772	203
2-34-775	203
2-34-777	203
1-45-685	204
1-45-686	204
1-45-530	204
1-45-687	204
1-77-174	204
1-77-176	204
1-42-920	206
1-42-921	206
1-42-922	206
STHT1-43102	206
STHT1-43103	206
STHT1-43104	206
STHT1-43105	206
STHT1-43106	206
STHT1-43108	206
STHT1-43109	206
STHT1-43110	206
STHT1-43111	206
STHT1-43112	206
STHT1-43114	206
1-43-553	207
1-43-555	207
1-43-554	207
1-43-556	207
1-43-558	207
0-42-063	207
0-42-065	207
0-42-087	207
0-42-086	207

ÜRÜN KODU	SAYFA NO
0-42-294	207
0-42-127	208
0-42-130	208
0-43-511	208
0-43-609	208
1-47-324	209
1-47-329	209
0-47-440	209
0-47-460	209
0-47-465	209
2-14-562	212
2-14-564	212
2-14-563	212
2-14-566	212
2-14-567	212
STHT0-74455	212
STHT0-74362	212
STHT0-74361	212
STHT0-74363	212
STHT0-74456	213
STHT0-74454	213
STHT0-74367	213
STHT0-75094	213
0-89-866	213
0-89-867	213
0-89-868	213
0-84-647	213
0-84-648	213
0-84-649	213
0-89-858	213
0-89-859	213
0-89-869	214
0-89-870	214
0-89-874	214
0-89-875	214
STHT0-70648	214
0-84-519	214
FMHT0-72414	215
0-70-451	217
0-89-904	217
0-69-251	217
0-69-252	217
0-69-253	217
0-69-256	217
4-69-262	217
4-69-261	217
4-69-263	217
0-65-479	220
0-65-016	220
0-65-481	220
0-65-098	220
0-65-482	220
0-65-483	220
0-65-137	220
0-65-138	220
0-65-139	220
0-65-143	220
0-65-006	220
0-64-978	220
0-65-008	220
0-64-979	220
0-64-983	220

ÜRÜN KODU	SAYFA NO
0-64-984	220
0-65-017	220
0-65-094	220
0-65-400	220
0-65-404	220
0-65-204	221
0-65-206	221
0-65-207	221
0-65-209	221
0-65-224	221
0-65-316	221
0-65-317	221
0-65-406	221
0-65-407	221
0-65-335	221
0-65-336	221
0-65-337	221
0-65-338	221
0-62-571	221
0-65-408	221
0-65-409	221
0-65-340	222
0-65-395	222
0-65-396	222
0-65-397	222
0-65-398	222
0-65-399	222
0-65-490	222
0-65-437	223
0-65-438	223
0-65-443	223
0-65-441	224
0-65-436	224
1-64-916	226
1-64-917	226
1-64-919	226
1-64-921	226
1-64-930	226
1-64-932	226
1-64-940	226
1-64-952	227
1-64-955	227
1-64-956	227
1-64-974	227
2-65-014	227
0-68-012	227
0-68-010	228
0-63-022	228
0-63-038	228
0-66-358	228
0-66-357	228
STHT0-70885	228
0-66-052	229
1-66-039	229
1-68-926	229
1-68-992	229
1-68-953	229
1-68-942	229
1-68-946	229
1-68-949	229
1-68-843	229
1-68-845	229

# INDEX

## LAZERLER, EL ALETLERİ VE ÇANTALAR

ÜRÜN KODU	SAYFA NO
3-68-804	229
3-68-807	229
1-68-732	229
1-68-733	229
1-68-737	230
1-13-901	230
0-10-789	232
0-10-788	232
2-10-099	232
0-10-018	232
0-10-481	232
0-10-486	232
0-10-421	233
1-10-150	233
0-10-150	233
0-10-425	233
0-10-253	234
0-10-813	234
0-10-598	234
STHT0-73872	234
0-10-401	234
0-28-590	235
0-28-500	235
0-11-800	236
0-11-700	236
0-11-921	236
1-11-921	236
2-11-987	236
0-11-983	237
1-11-983	237
0-11-718	237
1-11-300	237
0-11-301	237
1-11-301	237
0-11-325	238
0-11-411	238
1-11-221	238
2-15-288	240
2-15-599	240
2-17-204	240
2-17-205	240
1-20-447	240
1-15-368	241
1-15-403	241
1-20-600	241
FMHT0-20559	241
0-20-092	241
0-15-106	242
0-15-061	242
0-20-108	242

ÜRÜN KODU	SAYFA NO
1-15-122	242
0-15-218	243
3-15-905	243
0-20-807	243
0-16-537	245
0-16-535	245
0-16-539	245
0-16-540	245
0-16-542	245
0-16-545	245
0-16-547	245
0-16-549	245
0-16-548	245
0-16-551	245
0-16-554	245
0-16-558	245
0-16-128	245
0-16-129	245
0-16-130	245
0-16-870	245
0-16-871	245
0-16-872	245
0-16-873	245
0-16-874	245
0-16-875	245
0-16-876	245
0-16-877	245
0-16-878	245
0-16-879	245
0-16-880	245
0-16-890	245
0-16-881	245
0-16-891	245
0-16-882	245
0-16-892	245
1-12-004	246
1-12-005	246
1-12-060	246
1-12-078	247
1-12-151	247
1-12-152	247
1-12-313	247
5-21-122	248
5-21-296	248
5-21-103	248
5-21-104	248
5-21-115	248
5-21-102	248
5-21-293	249
5-21-393	249

ÜRÜN KODU	SAYFA NO
5-21-299	249
5-21-515	249
STHT0-51907	251
STHT0-51908	251
STHT0-51910	251
STHT0-54126	251
STHT0-54127	251
STHT0-54128	251
FMHT1-51277	251
4-18-298	251
1-51-030	251
9-83-079	253
0-83-033	253
0-83-034	253
0-83-035	253
STHT0-83200	253
1-83-069	253
1-83-066	253
1-83-065	253
1-83-067	253
1-83-068	253
6-TR45	255
STHT6-70410	255
6-TRE550	255
1-TRR134T	256
1-TRR135T	256
1-TRA204T	256
1-TRA205T	256
1-TRA206T	256
1-TRA208T	256
1-TRA209T	256
1-TRA704T	256
1-TRA705T	256
1-TRA706T	256
1-TRA708T	256
1-TRA709T	256
1-SWK-BN050T	256
1-SWK-BN0625T	256
1-SWKBN075T	256
1-SWKBN100T	256
1-SWKBN1187T	256
6-GR100	258
1-GS20DT	258
0-69-804	258
6-MR55	258
6-MR100	258
1-94-850	260
1-71-948	260
1-71-951	260





**Fiyatlara K.D.V. dahil değildir.**

Stanley Black & Decker ürünler ve teknik detaylarda değişiklik yapma hakkını gizli tutar.

Baskıdan ve tipografik hatalardan dolayı Stanley Black & Decker sorumlu tutulamaz.

Bu kataloğun her hakkı saklıdır, Stanley Black & Decker'in izni olmadan bir kısmı veya tamamı kopyalanamaz, çoğaltılamaz.



Çağrı Merkezi

0216 912 23 13

**DEWALT**

[www.dewalt.com.tr](http://www.dewalt.com.tr)

**STANLEY**

[www.stanley.com.tr](http://www.stanley.com.tr)

**BLACK+  
DECKER**

[www.blackanddecker.com.tr](http://www.blackanddecker.com.tr)